

Инструкция по монтажу и эксплуатации
Гарантийный талон

MANYA

ВСТРАИВАЕМЫЙ ЭЛЕКТРИЧЕСКИЙ ДУХОВОЙ ШКАФ

BO639BG

BO639WG

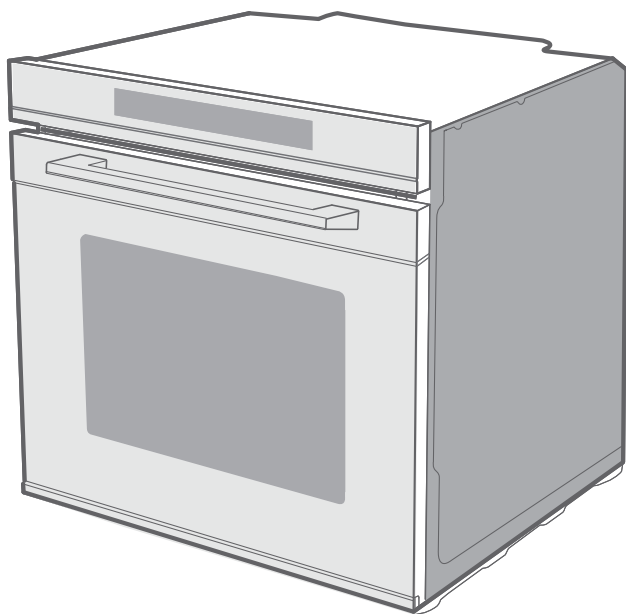

Благодарим Вас за доверие и поздравляем с приобретением нового прибора бренда MANYA!

Мы надеемся, что качество его работы доставит Вам удовольствие.

Пожалуйста, внимательно прочитайте данное руководство перед установкой и эксплуатацией устройства.

Позаботьтесь о сохранности настоящего руководства и используйте его в качестве справочного материала при дальнейшей эксплуатации изделия.

Производитель равно как импортер не несут ответственности перед конечным пользователем, если он по каким-то причинам не ознакомился

с Руководством должным образом. Если вы заметили, что прибор работает неправильно, еще раз внимательно изучите Руководство. Если же информации в Руководстве недостаточно, свяжитесь со справочной

службой по вопросам гарантийного и сервисного обслуживания по номеру +7 8452 744 566 для получения помощи уполномоченного

специалиста Инструкцию по эксплуатации Вы также можете найти на нашем сайте: mymanya.ru

Содержание

| | |
|----------------------------|----|
| Меры безопасности | 4 |
| Панель управления | 7 |
| Режимы работы | 7 |
| Управление таймером | 8 |
| Аксессуары | 9 |
| Замена лампы | 10 |
| Схема монтажа | 11 |
| Снятие дверцы духовки | 12 |
| Чистка и уход | 14 |
| Информация о производителе | 15 |
| Гарантийный талон | 16 |

ВНИМАНИЕ

Во время использования прибор сильно нагревается. Следует соблюдать осторожность, чтобы не прикасаться к нагревательным элементам внутри духовки.

Не позволяйте детям приближаться к работающей духовке, особенно когда включен гриль.

Во избежание поражения электрическим током перед заменой лампы в духовке убедитесь, что прибор выключен.

Дети должны находиться под присмотром, чтобы они не играли с прибором.

Этот прибор не предназначен для использования лицами (включая детей) с ограниченными физическими, сенсорными или умственными способностями или с недостатком опыта и знаний, если они не находятся под присмотром или не проинструктированы относительно использования прибора лицом, ответственным за их безопасность.

Доступные части могут нагреваться во время использования. Маленьких детей следует держать подальше.

Дети не должны играть с прибором. Очистка и обслуживание пользователем не должны производиться детьми без присмотра.

При первом включении духовка может издавать неприятный запах. Это связано со связующим веществом, используемым для изоляционных панелей внутри печи. Пожалуйста, запустите новый пустой продукт в режиме "Верхний + нижний ТЭН", 250 °C, 90 минут, чтобы очистить масляные загрязнения внутри полости. Во время первого использования совершенно нормально, что будет легкий дым и запахи. Если это произойдет, вам просто нужно подождать, пока исчезнет запах, прежде чем ставить еду в духовку.

Если шнур питания поврежден, он должен быть заменен производителем, его сервисным агентом или лицом с аналогичной квалификацией во избежание опасности.

Не используйте жесткие абразивные чистящие средства или острые металлические скребки для очистки стекла дверцы духовки, так как они могут поцарапать поверхность, что может привести к разрушению стекла.

Нельзя использовать пароочиститель для очистки внутренней камеры.

Приборы не предназначены для управления с помощью внешнего таймера или отдельной системы дистанционного управления.

Запрещается устанавливать прибор за декоративной дверцей во избежание перегрева.

СОВЕТЫ ПО БЕЗОПАСНОСТИ

Не прикасайтесь к печи мокрыми или влажными руками или ногами.

Во время приготовления не следует часто открывать дверцу духовки.

Прибор должен быть установлен уполномоченным специалистом и введен в эксплуатацию. Производитель не несет ответственности за любой ущерб, который может быть вызван неправильным размещением и установкой не уполномоченным персоналом.

Когда дверца или ящик духового шкафа открыты, ничего не оставляйте на них, так как вы можете вывести прибор из равновесия или сломать дверцу.

Некоторые части прибора могут долго сохранять тепло; необходимо подождать, пока он остынет, прежде чем прикасаться к точкам, которые подвергаются непосредственному воздействию тепла.

Если вы не будете использовать прибор в течение длительного времени, рекомендуется отключить его от сети.

УСТАНОВКА ПЕЧИ В КУХОННЫЙ ГАРНИТУР

Вставьте духовку в место, предусмотренное в кухонном гарнитуре; он может быть установлен под столешницей или в вертикальный шкаф. См. раздел "Установка и схема встраивания"

Закрепите печь на месте, закрутив ее, используя два крепежных отверстия в раме. Чтобы найти крепежные отверстия, откройте дверцу духовки и загляните внутрь. Чтобы обеспечить достаточную вентиляцию, размеры и расстояния должны соблюдаться при установке печи.

ВАЖНО

Чтобы печь работала должным образом, кухонный корпус должен быть подходящим. Панели кухонного гарнитура, находящиеся рядом с духовкой, должны быть изготовлены из термостойкого материала. Убедитесь, что клей элементов, изготовленных из прессованной древесины, может выдерживать температуру не менее 120 °С. Пластмассы или клей, не выдерживающие таких температур, расплавятся и деформируют устройство. Как только печь будет помещена внутрь кухонного гарнитура, электрические части должны быть полностью изолированы. Это законное требование безопасности. Все ограждения должны быть прочно закреплены, чтобы их невозможно было снять без использования специальных инструментов. Снимите заднюю часть кухонного гарнитура, чтобы вокруг духовки циркулировал достаточный поток воздуха. Варочная панель должна иметь задний зазор не менее 45 мм.

Когда вы распаковали печь, убедитесь, что она не повреждена. Если у вас есть какие-либо сомнения, не используйте его: обратитесь к квалифицированному специалисту. Держите упаковочные материалы, такие как полиэтиленовые пакеты, полистирол или гвозди, в недоступном для детей месте, поскольку они опасны для детей.

Описание панели управления

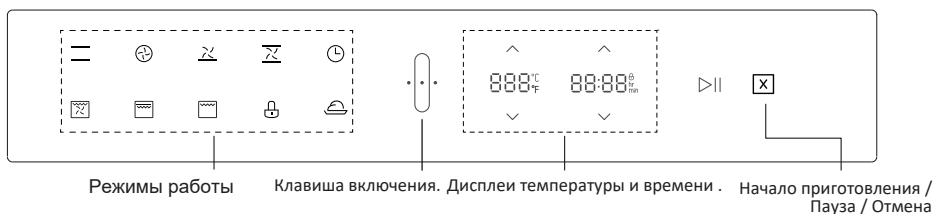

Принцип "Трилогия действий": выберите режим, установите температуру, нажмите кнопку "Пуск", чтобы начать приготовление.

| Режим | Описание режима |
|-------|---|
| | Традиционное приготовление: верх и низ работают вместе, обеспечивая равномерное приготовление. Температуру можно установить в диапазоне 50-250°C. Температура по умолчанию 170°C. |
| | Конвекция: элемент вокруг конвекционного вентилятора обеспечивает дополнительный источник тепла для приготовления пищи в режиме конвекции. Температуру можно установить в диапазоне 50-240°C. Температура по умолчанию 180°C. |
| | Конвекция + нижний ТЭН. Диапазон температуры 60-120°C, Температура по умолчанию 60°C. |
| | Традиционное приготовление с вентилятором: комбинация вентилятора и обоих нагревательных элементов обеспечивает более равномерный прогрев блюда. Температуру можно установить в диапазоне 50-250°C. |
| | Гриль с вентилятором: гриль и верхний элемент работают с вентилятором. Температуру можно установить в диапазоне 150-240°C. Температура по умолчанию 170°C |
| | Двойной гриль: работают гриль и верхний элемент. Температуру можно установить в диапазоне 150-240°C. Температура по умолчанию 170°C. |
| | Гриль включается и выключается для поддержания температуры. Температуру можно установить в диапазоне 150-240°C. Температура по умолчанию 140°C. |
| | Блокировка: нажмите и удерживайте 3 секунды для блокировки панели управления |
| | Подъем теста: 30 ~ 40°C, Температура по умолчанию: 35°C. |

| Кнопка | Описание |
|--------|---|
| | Режим энергосбережения: В режиме ожидания нажмите кнопку "Включение", чтобы перейти в режим энергосбережения. |
| | Кнопка отмены. Нажатие отменяет заданные параметры |
| | Функция часов: Первоначальное включение питания, переход в режим настройки часов; Нажмите кнопку "добавить и вычесть", чтобы установить положение часов, затем нажмите кнопку "время", затем нажмите кнопку "добавить и вычесть", чтобы установить положение минут, затем нажмите клавишу "Пуск" для завершения подтверждения настройки |
| | Старт / пауза: Нажмите состояние настройки меню, чтобы начать работу, нажмите паузу в работе, а затем нажмите еще раз, чтобы начать |

ИНСТРУКЦИЯ ПО ЭКСПЛУАТАЦИИ

1. Настройка часов

После подключения устройства к сети на дисплее появятся символы «0:00».

1>Нажмите "⌚", цифры часов будут мигать.

2>Нажмите "∧" "∨" для настройки часов (время должно быть в пределах 0--23).

3>Нажмите "⌚" минуты начнут мигать.

4>Нажмите "∧" "∨" чтобы отрегулировать настройку минут (время должно быть в пределах 0--59).

"⌚" для завершения настройки часов. ":" будет мигать, и время будет подсвечено.

Установка функций

1> В режиме ожидания (за исключением блокировки от детей или неисправности) выберите функцию "область отображения функций".

2> Нажмите клавишу "∧" или "∨" (область отображения параметров), чтобы настроить время или температуру.

3> Нажмите клавишу "▷||", чтобы начать приготовление.

Примечание:

Нажмите клавишу "∧" или "∨", чтобы отрегулировать время или температуру во время приготовления или когда приготовление приостановлено.

Пожалуйста, нажмите клавишу "▷||" в течение 3 секунд, чтобы подтвердить установленное время или температуру.

Аксессуары

Решетка: Для гриля, посуды, формы для выпечки с предметами для жарки и гриля.

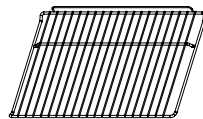

Универсальный противень: Для приготовления большого количества продуктов, таких как влажные пироги, пирожные, замороженные продукты и т. д., или для сбора жира/пролитого мяса и мясного сока.

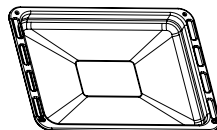

Телескопические направляющие*: некоторые модели могут иметь телескопические направляющие для облегчения использования духовки. Эти телескопические направляющие и ползунковые кронштейны можно разобрать, отвинтив винты, используемые для их фиксации. Без направляющих посуду и противень можно поставить на дно духового шкафа, используя такие функции, как гриль, двойной гриль, двойной гриль с вентилятором.

ПРИМЕЧАНИЕ. При размещении посуды на дне духовки НЕ используйте функции с нижним нагревателем, чтобы предотвратить скопление тепла на дне.

* - (только для определенных моделей)

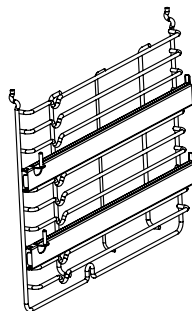

ПРИМЕЧАНИЕ:

Количество аксессуаров в комплекте зависит от конкретного приобретаемого прибора.

ПРЕДУПРЕЖДЕНИЕ О РАЗМЕЩЕНИИ НА НАПРАВЛЯЮЩИХ:

Чтобы обеспечить безопасную работу духового шкафа, крайне важно правильно разместить решетку между боковыми направляющими. Решетку и противень можно использовать только между первым и пятым уровнями.

Решетки и противни следует использовать в правильном направлении, это гарантирует, что при осторожном извлечении решетки или противня горячие продукты не выскользнут.

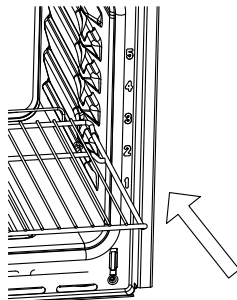
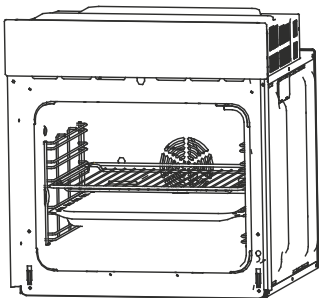

ЗАМЕНА ЛАМПЫ

Для замены выполните следующие действия:

- 1> Отключите питание от сетевой розетки или выключите автоматический выключатель сетевой розетки устройства.
- 2> Открутите стеклянную крышку лампы, повернув ее против часовой стрелки (обратите внимание, она может быть тугой), и замените лампочку на новую того же типа.
- 3> Закрутите стеклянную крышку лампы на место.

ПРИМЕЧАНИЕ. Используйте только галогенные лампы мощностью 25–40 Вт/220–240 В, Т300°С.

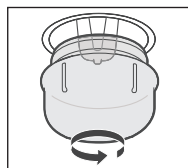

КРЕПЛЕНИЕ ДУХОВОГО ШКАФА К МЕБЕЛИ

1. 1. Вставьте духовку в нишу шкафа.
2. 2. Откройте дверцу духовки и определите расположение отверстий для крепежных винтов.
3. 3. Прикрепите печь к шкафу двумя винтами.

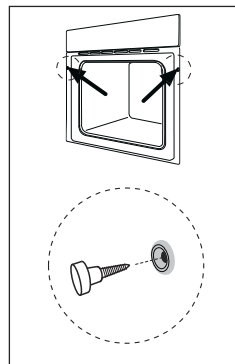

ВЕНТИЛЯЦИОННЫЕ ОТВЕРСТИЯ

Когда приготовление закончено, или в состоянии паузы, или в состоянии ожидания, если температура в центре духовки выше 75 градусов, охлаждающий вентилятор будет продолжать работать в течение 15 минут. Или, когда температура в центре духовки становится ниже 75 градусов, охлаждающий вентилятор останавливается заранее.

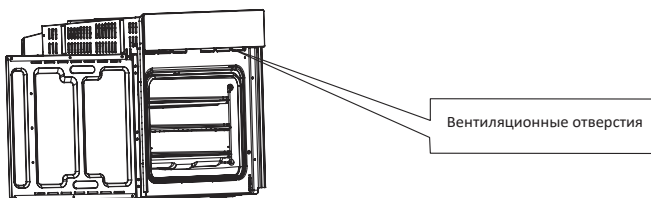

Подключение проводки

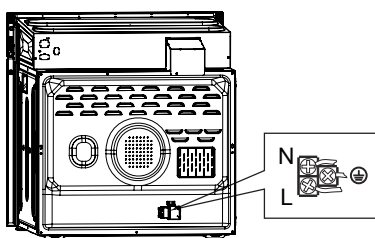

Габаритные размеры и схема монтажа

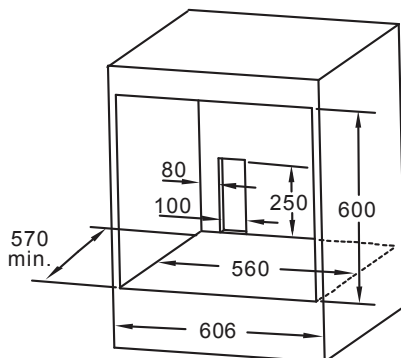
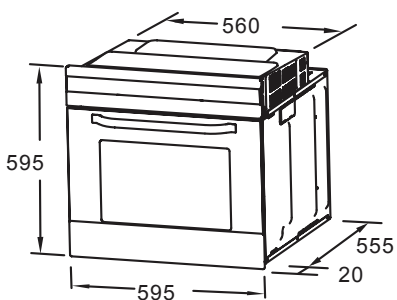

Примечание:

1. Для всех размеров допустимы только плюсовые отклонения.
2. Шкаф не включает выключатель питания или розетку.
3. Размеры шкафа указаны в мм.

СНЯТИЕ ДВЕРЦЫ ДУХОВКИ

Разборка компонентов дверцы духовки.

Чтобы снять дверь, откройте дверь на максимальный угол. Затем потяните защелку на дверной петле назад

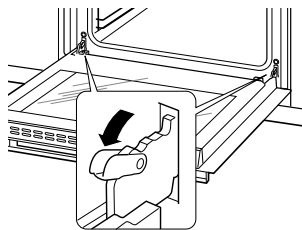

Закройте дверь на угол примерно 30°. Держите дверь одной рукой с каждой стороны.

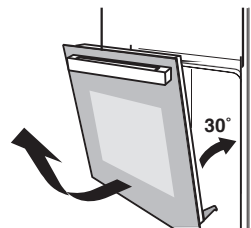

Поднимите и медленно вытащите дверцу из духовки.

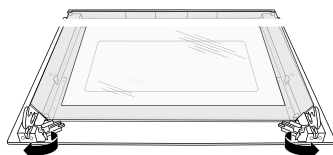

Откройте узел поворотного кронштейна дверцы, см. действие на следующем рисунке. Поднимите внешнее стекло двери и вытащите его, затем таким же образом снимите среднее стекло двери.

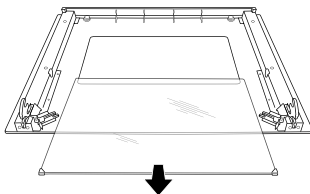
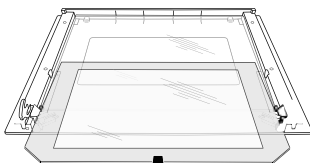

ПРЕДУПРЕЖДЕНИЕ:

Не вытаскивайте дверь силой и не допускайте разбития стекла в процессе демонтажа.

ПРЕДУПРЕЖДЕНИЕ:

Пружины шарнира могут ослабнуть, что может привести к травме.

ПРЕДУПРЕЖДЕНИЕ:

Не поднимайте и не переносите дверцу духовки за ручку дверцы.

ЧИСТКА И ОБСЛУЖИВАНИЕ

Ради хорошего внешнего вида и надежности держите устройство в чистоте. Современный дизайн прибора сводит техническое обслуживание к минимуму. Части устройства, контактирующие с пищевыми продуктами, необходимо регулярно очищать.

Перед любым обслуживанием и очисткой отключите питание.

Установите все органы управления в положение OFF.

Очистите поверхность устройства влажной тканью, мягкой щеткой или тонкой губкой, а затем вытрите насухо.

В случае сильного загрязнения используйте горячую воду с не абразивным чистящим средством.

Для очистки стекла дверцы духовки не используйте абразивные чистящие средства или острые металлические скребки, они могут поцарапать поверхность или привести к повреждению стекла.

Никогда не оставляйте кислотные вещества (лимонный сок, уксус) на деталях из нержавеющей стали.

Не используйте очиститель высокого давления для очистки устройства.

Утилизация

Обеспечив правильную утилизацию этого продукта, вы сможете предотвратить потенциальные негативные последствия для окружающей среды и здоровья человека, которые в противном случае могли бы быть вызваны неправильным обращением с отходами этого продукта. Символ на изделии указывает на то, что с этим изделием нельзя обращаться как с бытовыми отходами. Вместо этого его следует сдать в соответствующий пункт сбора для утилизации электрического и электронного оборудования. Утилизация должна осуществляться в соответствии с местными экологическими нормами по утилизации отходов. Для получения более подробной информации об обработке, рекуперации и переработке этого продукта, пожалуйста, свяжитесь с местными городскими властями.



Производитель: ООО «Компания по производству кухонных приборов Гуандун Мидея» Адрес: No.6 Дорога Ен Ан, Бэйцзяо, Шунде, Фошань, провинция Гуандун, Китай

Импортер: ООО "Реванш"

410506, Россия, Саратовская область, г. Саратов, тер. Вольский тракт, стр. 14

Авторизованный сервисный центр:

ООО «Сервисный центр «Реванш»

410506, Саратовская область, г. Саратов, тер. Вольский тракт, стр. 14/1

ул.им.Чапаева В.И., 32/36, Саратов, Россия

тел: +7 8452 744 566 или +7 8452 744 366

screvansh.ru

Все устройства Manya снабжены наклейками, которые содержат серийный номер устройства. В серийном номере зашифрована информация о дате выпуска устройства.

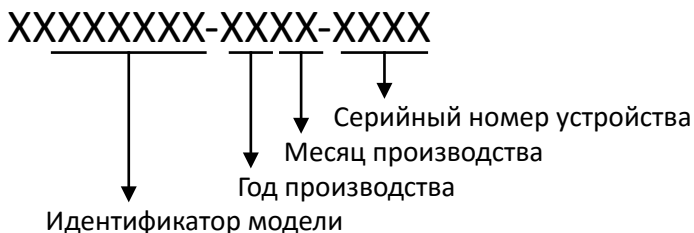

Гарантия и ремонт

Компания-производитель оставляет за собой право в любой момент без обязательного извещения вносить изменения в дизайн и технические характеристики товара.

1. В случае повреждения сетевого шнура его необходимо заменить только в уполномоченном сервисном центре техники, чтобы обеспечить безопасную эксплуатацию прибора.
2. Для проверки или ремонта прибора всегда обращайтесь в уполномоченный сервисный центр. Вследствие неквалифицированного ремонта эксплуатация прибора может стать опасной для пользователя.

Гарантийный талон

Гарантийные обязательства предоставляются изготовителем в рамках действующего законодательства в области защиты прав потребителей.

Настоящая гарантия действительна по предъявлению вместе с оригиналом настоящей инструкции, являющейся в том числе и гарантийным талоном изделия, в котором обнаружены дефекты.

Настоящая гарантия не распространяется:

- на дефекты и повреждения, возникшие в результате превышения пределов прочности, применяемых при изготовлении материалов;
- неправильной эксплуатации;
- естественного износа деталей, не влияющих на функциональные свойства;
- на изделия, ранее подвергавшиеся ремонту лицами и фирмами, не являющимися авторизованными сервисными центрами.

Расчетный срок службы
изделия - 5 лет

Гарантийный срок - 1 год с
даты продажи

Дата продажи: _____

Серийный номер: _____

Фирма продавец: _____

Штамп магазина: _____