

**Руководство по эксплуатации**  
**Гарантийный талон**

# MANYA





**ПЛАНЕТАРНЫЙ  
МИКСЕР SM8184BK**

Поздравляем Вас с приобретением бытовой техники бренда MANYA!

Мы надеемся, что качество ее работы доставит Вам удовольствие.

Пожалуйста, внимательно прочитайте данное руководство перед установкой и эксплуатацией устройства. Позаботьтесь о сохранности настоящего руководства и используйте его в качестве справочного материала при дальнейшей эксплуатации изделия.

Производитель равно как импортер не несут ответственности перед конечным пользователем, если он по каким-то причинам не ознакомился с Руководством должным образом.

Если вы заметили, что прибор работает неправильно, еще раз внимательно изучите Руководство. Если же информации в Руководстве недостаточно, свяжитесь со справочной службой по вопросам гарантийного и сервисного обслуживания по номеру +7 8452 744 566 для получения помощи уполномоченного специалиста.

# Содержание

Общая информация	7
Меры предосторожности	7
Устройство и эксплуатация	9
Очистка и уход	13
Поиск неисправностей и методы их устранения	14
Технические характеристики	17
Хранение	18
Условия транспортировки и утилизации	18
Гарантия и ремонт	19
Гарантийный талон	21



## Общая информация

При покупке прибора проверьте его на отсутствие механических повреждений конструкции, внешнего оформления и упаковки, на функционирование и комплектность.

Проверьте наличие гарантийного талона и правильность его заполнения (наличие серийного номера, даты продажи и печати фирмы-продавца).

**Примечание:** Выполнение указанных проверок является обязанностью продавца.

Сохраняйте кассовый чек, Руководство по эксплуатации и гарантийный талон до конца гарантийного срока эксплуатации.

Руководство по эксплуатации и гарантийный талон, прилагаемые к прибору, при утере не возобновляются.

**Примечание:** Изображения в руководстве имеют справочный характер. Модель и комплектация конкретной модели, приобретенной вами, может иметь отличия от изображений в инструкции.

## Меры предосторожности

Устройство предназначено исключительно для частного использования по назначению. Этот прибор не предназначен для коммерческого использования.

Держите прибор подальше от источников тепла, прямых солнечных лучей, влажности (никогда не окунайте в жидкость) и острых краев.

Не используйте прибор мокрыми руками. Если прибор влажный или мокрый, немедленно отключите его от сети.

При чистке или хранении выключите прибор и всегда вытаскивайте вилку из розетки (тяните за вилку, а не за кабель). Если прибор не используется снимайте прилагаемые аксессуары.

Не оставляйте прибор без присмотра, всегда выключайте машину или вынимайте вилку из розетки (тяните за вилку, а не за шнур).

Всегда отключайте прибор от источника питания перед сборкой, разборкой или чисткой.

Регулярно проверяйте прибор и кабель на предмет повреждений. Не используйте прибор, если он поврежден. Не пытайтесь отремонтировать прибор самостоятельно. Всегда обращайтесь к авторизованный сервисный центр.

Используйте только оригинальные запчасти.

Чтобы обеспечить безопасность ваших детей, храните всю упаковку (пластиковые пакеты, коробку, пенопласт и т.д.) в недоступном для них месте.

**Внимание:** Не позволяйте маленьким детям играть с упаковочными материалами - опасность удушья!

Прибор не должен использоваться детьми. Храните прибор и шнур питания в недоступном для детей месте.

Допускается использование прибора детьми старше восьми лет и людьми с ограниченными физическими, двигательными и психическими способностями, а также людьми, не имеющими достаточного опыта или знаний для его использования, только под присмотром или если они были обучены пользованию прибором и осознают возможную опасность, связанную с неправильной эксплуатацией прибора.

**Внимание:** Не позволяйте детям играть с прибором!

Всегда отключайте прибор от сети перед заменой аксессуаров.

Не используйте прибор не по назначению.

**Внимание:** Прибор не предназначен для управления внешними таймерами или отдельными системами дистанционного управления.

Не вмешивайтесь в работу предохранительных выключателей.

Устанавливайте прибор на гладкую, ровную и устойчивую поверхность.

Не вставляйте вилку машины в розетку, не установив все необходимые аксессуары.



# Устройство и эксплуатация

1. Выходной вал
2. Рычаг подъема
3. Панель управления
4. Ёмкость для смешивания
5. Крюк для теста
6. Лопатка
7. Венчик
8. Крышка емкости
9. Передняя крышка

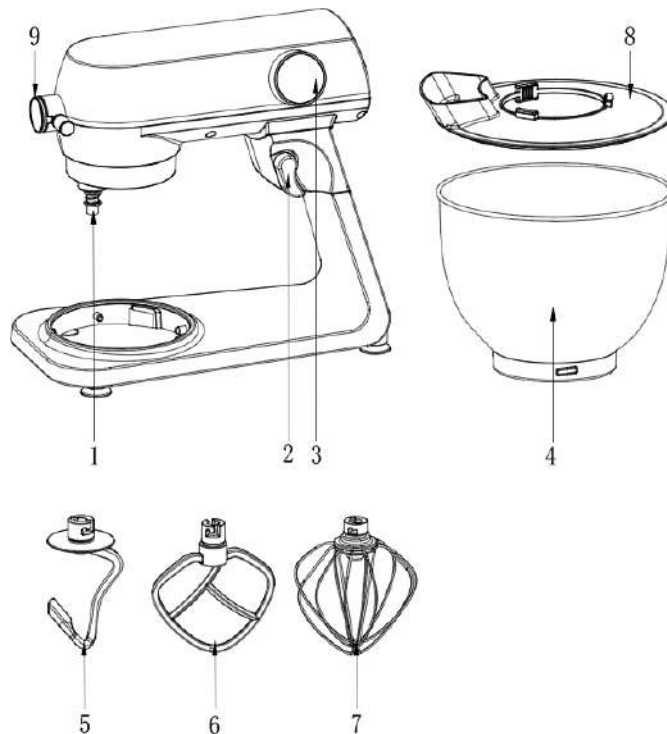

## Использование чаши для смешивания

1. Чтобы поднять головку миксера, поверните рычаг подъема вниз в направлении стрелки.

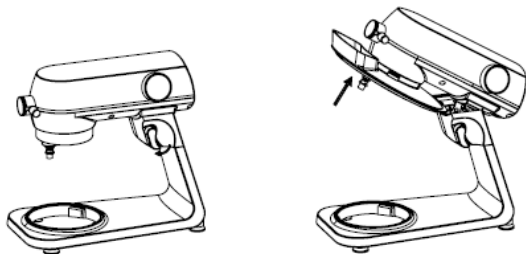

2. Поместите емкость для смешивания и поверните чашу по часовой стрелке для фиксации.

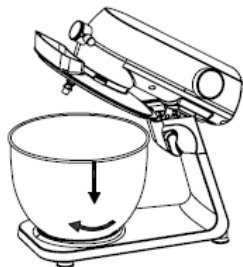

3. Установите необходимый аксессуар (крюк для теста, венчик или лопатку), вставив верхнюю часть в выходной вал, и поверните против часовой стрелки для фиксации.

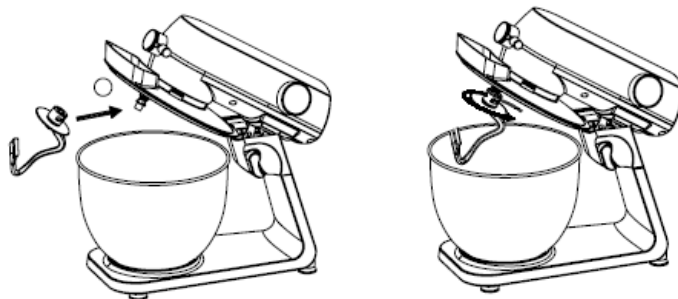

















4. Опустите головку миксера, используя рычаг подъема.



5. Вставьте вилку сетевого шнура в правильно установленную безопасную розетку 220–240В ~ 50–60 Гц.

**Внимание:** Не перегружайте чашу- максимальное количество ингредиентов составляет 1,5 кг.

6. Подключите вилку шнура питания в розетку, после этого на дисплее начнет мигать индикация кнопки .
7. Нажмите кнопку , чтобы включить прибор. Миксер перейдет в режим ожидания. В режиме ожидания индикация кнопки  будет гореть постоянно, при этом при отсутствии операций с панелью управления в течение 1 минуты миксер перейдет в спящий режим, при этом подсветка дисплея потускнеет.
8. Когда миксер находится в спящем режиме, нажмите кнопку , чтобы он вышел из спящего режима. В режиме ожидания установите нужную скорость кнопками  и . Значение скорости будет отображаться в центре дисплея. Затем нажмите кнопку , чтобы миксер начал работу. Чтобы остановить работу миксера, снова нажмите кнопку .
9. При желании вы можете установить время работы миксера. Для этого нажмите кнопку **SET**, затем установите время нужную скорость кнопками  и . Значение времени будет отображаться в верхней строке дисплея. Затем нажмите кнопку , чтобы миксер начал работу. Во время работы миксера на дисплее будет отображаться обратный отчет установленного времени, когда установленное время истечет, на дисплее отобразится «0» и миксер остановится. Если во время работы миксера вам нужно сделать перерыв, нажмите кнопку . В это время вы можете изменить скорость работы миксера кнопками  и , а также время работы миксера – для этого нажмите кнопку **SET**, а затем измените время кнопками  и . Нажмите кнопку , чтобы миксер продолжил работу.
10. По окончании работы отключите прибор от электросети.
11. Нажмите сверху на верхний блок миксера и поверните фиксатор верхнего блока по часовой стрелке, после этого верхний блок автоматически поднимется.
12. Очистите насадку от продуктов пластиковой лопаткой. Поверните насадку по часовой стрелке, чтобы ее извлечь. Поверните чашу с продуктами против часовой стрелки, чтобы ее извлечь.

### **Рекомендации по работе с миксером**

Вода для замеса теста должна иметь температуру 35°C-45°C. Если вы взбиваете фрукты, то следует предварительно нарезать их на небольшие кусочки и добавить небольшое количество жидкости. Перед смешиванием или взбиванием доставайте продукты из холодильника заранее, чтобы дать им нагреться до комнатной температуры.

Чтобы в чашу с продуктами не попала скорлупа или испорченное яйцо, не выливайте яйца сразу в общую чашу. Разбивайте каждое яйцо и сначала выливайте его в отдельную емкость, а затем уже добавляйте к общей массе продуктов.

Не перемешивайте и не взбивайте слишком долго, соблюдайте время, указанное в рецепте. Сначала всегда устанавливайте низкую скорость, которую постепенно увеличивайте. На результат могут повлиять различные факторы: температура в помещении, температура продуктов, качества конкретных продуктов и ингредиентов.

## Регулировка скорости

Аксессуар	Скорость	Время (Мин.)	Загрузка емкости	Метод работы
Крюк для теста	1-5	3-5	1000 г муки и 538 г воды	Включите Скорость 1 на 10 секунд, Скорость 2 еще на 20 секунд, Скорость 3 еще на 30 секунд, а затем Скорость 5-6 на 2–5 минут до однородности
Лопатка	2-7	3-10	660 г муки и 840 г воды	Включите Скорость 1-2 на 30 секунд, затем Скорость 3-7 на 2.5 минуты
Венчик	8-10	3-10	3 яичных белка (Минимум)	Включите Скорость 8-10 на 3 минуты более.

**Примечание:** При густых смесях не включайте устройство более чем на десять минут! Перед дальнейшим использованием дайте устройству остыть в течении десяти минут.

# Очистка и уход

**Внимание:** Перед чисткой отключите прибор из розетки и дайте ему остыть.

**Внимание:** Ни в коем случае не погружайте корпус с двигателем в воду!

**Внимание:** Не используйте абразивные средства.

## Очистка корпуса двигателя

Для очистки корпуса снаружи следует использовать только влажную ткань.

## Очистка емкости и аксессуаров

Чаша для смешивания, оборудование для смешивания

**Внимание:** Емкость и аксессуары нельзя мыть в посудомоечной машине. Под воздействием тепла или щелочных чистящих средств они могут деформироваться или обесцветиться.

Для очистки емкости и аксессуаров промойте их в мыльной воде.

**Перед повторной сборкой устройства дайте деталям полностью высохнуть.**

# Поиск неисправностей и методы их устранения

Неисправности	Возможные причины / Методы устранения
Устройство не работает	<p>Убедитесь, что вилка надежно подключена к розетке.</p> <p>Проверьте, вернулась ли рычаг подъема на место.</p> <p>Убедитесь, что машина работает непрерывно не более 6-10 минут, и подождите, пока двигатель не остынет.</p>
Шум в емкости при работе (аксессуар царапает чашу)	<p>Проверьте, правильно ли установлена емкость.</p> <p>Проверьте, правильно ли установлен аксессуар.</p>

Неисправности	Возможные причины / Методы устранения
Крышка не подходит к емкости должным образом	<p>Убедитесь, что крышка правильно установлена.</p> <p>Убедитесь, что емкость правильно установлена и зафиксирована.</p>
Устройство не работает на определенной скорости	<p>Убедитесь, что отметка на регуляторе скорости в правильном положении (не перекручена).</p> <p>Поверните регулятор скорости в положение 0 и еще раз проверьте, работает ли устройство.</p>
Движения при работе устройства	<p>Проверьте как установлены противоскользящие ножки.</p> <p>Убедитесь, что машина размещена на гладкой и плоской поверхности стола.</p>

<b>Неисправности</b>	<b>Возможные причины / Методы устранения</b>
Рычаг подъема не вернулся на место после установки емкости	Убедитесь, что крышка правильно установлена на устройстве. Проверьте, правильно ли установлена емкость.



# Технические характеристики

Модель	SM8184
Объем емкости	7 л
Источник питания	220-240В, 50-60Гц
Мощность	1800 Вт
Класс защиты	I

Все устройства Manya снабжены наклейками, которые содержат серийный номер устройства. В серийном номере зашифрована информация о дате выпуска устройства.

SM8184BK-2306-0088



## Хранение

Хранение электроприборов осуществляется в сухом и чистом помещении при температуре воздуха не выше плюс 40°C с относительной влажностью не выше 70%.

Если прибор неисправен и требует ремонта, или вы сомневаетесь в его состоянии, отключите его от питающей сети. Обратитесь в сервисный центр.

Если вы хотите разместить устройство на временное хранение, выберите сухое, свободное от пыли место: пыль и влага могут оказать вредное воздействие на рабочие части устройства.

## Условия транспортировки и утилизации

Транспортировка электроприборов осуществляется всеми видами транспорта в соответствии с правилами перевозки грузов, действующими на транспорте конкретного вида. Для перевозки прибора используйте оригинальную заводскую упаковку, исключая возможность воздействия атмосферных осадков и агрессивной среды.

По окончании срока эксплуатации электроприбора не выбрасывайте его вместе с обычными бытовыми отходами, а передайте в пункт сбора на утилизацию. Подробную информацию по утилизации Вы можете получить у представителя местного органа власти.

Отходы, образующиеся при утилизации изделий, подлежат обязательному сбору с последующей утилизацией в установленном порядке и в соответствии с действующими требованиями и нормами отраслевой нормативной документации.

# Гарантия и ремонт

Компания-производитель оставляет за собой право в любой момент без обязательного извещения вносить изменения в дизайн и технические характеристики товара.

1. В случае повреждения сетевого шнура его необходимо заменить только в уполномоченном сервисном центре техники, чтобы обеспечить безопасную эксплуатацию прибора.
2. Для проверки или ремонта прибора всегда обращайтесь в уполномоченный сервисный центр. Вследствие неквалифицированного ремонта эксплуатация прибора может стать опасной для пользователя.

Расчетный срок службы изделия - 3 года  
Гарантийный срок - 1 год с даты продажи

## Производитель:

ООО «Компания по производству электронных приборов Саньлида»  
101, строение А, населенный пункт Цзянцзунмао 27,  
населенный пункт Улиан, улица Лунган, район Лунган,  
Шэньчжэнь, Китай.

## Импортер:

ООО «Реванш»  
410506, Россия, Саратовская область, г. Саратов, тер.  
Вольский тракт стр. 14  
тел: +7 8452 746 746

## Авторизованный сервисный центр:

ООО «Сервисный центр «Реванш»  
Вольский тракт, 14/1, Саратовский р-н, Россия  
ул.им. Чапаева В.И., 32/36, Саратов, Россия  
тел: +7 8452 744 566 или +7 8452 744 366 [screvansh.ru](http://screvansh.ru)



# Гарантийный талон

Гарантийные обязательства предоставляются изготовителем в рамках действующего законодательства в области защиты прав потребителей.

Настоящая гарантия действительна по предъявлении вместе с оригиналом настоящей инструкции, являющейся в том числе и гарантийным талоном изделия, в котором обнаружены дефекты.

Настоящая гарантия не распространяется:

- на дефекты и повреждения, возникшие в результате превышения пределов прочности, применяемых при изготовлении материалов;
- неправильной эксплуатации;
- естественного износа деталей, не влияющих на функциональные свойства;
- на изделия, ранее подвергавшиеся ремонту лицами и фирмами, не являющимися авторизованными сервисными центрами.

Дата продажи: \_\_\_\_\_

Серийный номер: \_\_\_\_\_

Фирма продавец: \_\_\_\_\_

Штамп магазина: \_\_\_\_\_



mymanya.ru

EAC CE 