

Руководство по эксплуатации
Гарантийный талон

MANYA



СУШИЛЬНАЯ МАШИНА
DM1011SB / DM1011WB

Поздравляем Вас с приобретением бытовой техники бренда MANYA!

Мы надеемся, что качество ее работы доставит Вам удовольствие.

Пожалуйста, внимательно прочитайте данное руководство перед установкой и эксплуатацией устройства. Позаботьтесь о сохранности настоящего руководства и используйте его в качестве справочного материала при дальнейшей эксплуатации изделия.

Производитель равно как импортер не несут ответственности перед конечным пользователем, если он по каким-то причинам не ознакомился с Руководством должным образом.

Если вы заметили, что прибор работает неправильно, еще раз внимательно изучите Руководство. Если же информации в Руководстве недостаточно, свяжитесь со справочной службой по вопросам гарантийного и сервисного обслуживания по номеру +7 8452 744 566 для получения помощи уполномоченного специалиста.

Содержание

Общая информация	7
Меры предосторожности	7
Комплектность	10
Устройство сушильной машины	11
Установка и подготовка к использованию	12
Панель управления	17
Эксплуатация	25
Техническое обслуживание и уход	29
Поиск неисправностей и методы их устранения	33
Технические характеристики	36
Хранение	37
Условия транспортировки и утилизации	37
Гарантия и ремонт	38
Гарантийный талон	40

Общая информация

При покупке прибора проверьте его на отсутствие механических повреждений конструкции, внешнего оформления и упаковки, на функционирование, на соответствие разделу «Комплектность» настоящего Руководства по эксплуатации.

Проверьте наличие гарантийного талона и правильность его заполнения (наличие серийного номера, даты продажи и печати фирмы-продавца).

Сохраняйте кассовый чек, Руководство по эксплуатации и гарантийный талон до конца гарантийного срока эксплуатации.

Руководство по эксплуатации и гарантийный талон, прилагаемые к прибору, при утере не возобновляются.

Примечание: изображения в руководстве имеют справочный характер. Модель и комплектация конкретной модели, приобретенной вами, может иметь отличия от изображений в инструкции.

Меры предосторожности

1. Прибор предназначен исключительно для использования в быту и должен быть использован только по назначению. Данная сушильная машина разработана для домашнего пользования, пожалуйста, не устанавливайте ее на судне, доме на колесах или самолете.
2. Прибор не предназначен для использования лицами (включая детей) с ограниченными возможностями, обладающими недостаточным опытом и знаниями, если они не находятся под контролем или не проинструктированы об использовании прибора лицом, ответственным за их безопасность.
3. Когда сушильная машина работает, пожалуйста, не вынимайте вилку из розетки и не выключайте питание. Когда машина не используется или не подвергается чистке, пожалуйста, выньте вилку из розетки и не тяните за шнур питания. Не вставляйте вилку шнура питания мокрыми руками.

4. Сушильную машину нельзя устанавливать на открытом воздухе и во влажной среде. Если на сушильную машину случайно попала вода или вода просочилась внутрь, ее необходимо проветрить и просушить перед использованием.
5. Мокрая одежда должна быть отжата перед помещением в сушильную машину, чтобы предотвратить попадание воды на электрические детали, что может привести к повреждению сушильной машины и вызовет риск возникновения опасности.
6. Пожалуйста, установите сушильную машину в хорошо проветриваемом месте, чтобы избежать других несчастных случаев.
7. Когда сушильная машина функционирует, не используйте рядом с ней воспламеняющиеся аэрозоли. При утечке газа или воспламеняющегося газа не вынимайте вилку из розетки, не включайте и не выключайте машину.
8. Не допускается сушить одежду с использованием легковоспламеняющихся моющих средств, растворителей для химчистки, бензина, бананового масла и других химических веществ.
9. Не разбирайте, не ремонтируйте и не переоборудуйте машину самостоятельно.
10. Не включайте сушильную машину с влажными руками и ногами.
11. Не сушите с помощью сушильной машины дождевик, велосипедный чехол или другие предметы, содержащие резину или подобные эластичные материалы
12. Не ставьте на сушильную машину ничего горячего или тяжелого.
13. Не храните в сушильной машине сигареты, зажигалки, сухой лед, бензин или другие легковоспламеняющиеся и взрывоопасные материалы.
14. Дверцу сушильной машины можно открывать только после завершения процедуры. Не открывайте дверцу принудительно до этого.

Требования безопасности

1. Перед включением прибора в сеть электропитания убедитесь, что напряжение и частота электросети соответствуют указанным на маркировке изделия. Подключайте прибор к розетке с заземлением. Подключайте прибор только к источнику переменного тока.
2. Не подключайте устройство к сети, если вилка или шнур повреждены. В случае неисправности категорически запрещается открывать внутренние механизмы изделия с целью их самостоятельного ремонта.
3. Для предотвращения ошибок при установке и использовании розетки и обеспечения безопасности, необходимо, чтобы установка розетки и подключение заземляющего провода осуществлялись персоналом, обладающим знаниями электрика.
4. Никогда не соединяйте провод заземления с проводом противопожарной сигнализации или нулевым проводом, иначе корпус будет наэлектризован, что легко приведет к риску поражения электрическим током.
5. Когда сушильная машина не используется, лучше всего вынуть вилку из розетки, чтобы обеспечить безопасность.
6. Сушильная машина использует переменный ток. Если напряжение находится в пределах 10%, машина может использоваться в нормальном режиме.
7. Если необходимо использовать автоматический выключатель с заземленной защитой от утечки (защитой от заземления), его символ должен быть , чтобы обеспечить соответствие вилки и розетки.
8. В целях безопасности, используйте оригинальные детали и аксессуары, предоставленные производителем. Если сушильная машина больше не может использоваться, ее следует утилизировать в специальном центре переработки.

9. Если материал одежды не подходит для сушки с помощью сушильной машины, не используйте данный прибор.
10. Не сушите нестиранную одежду.
11. Если существует опасность попадания пыли (например, угольного или каменного порошка), не используйте сушильную машину.
12. Не опирайтесь на дверцу машины, не забирайтесь и не садитесь на сушильную машину.
13. Если температура окружающей среды вокруг сушильной машины ниже 0°C, это может привести к повреждению от мороза.

Комплектность

Сушильная машина

Принадлежности:

- Стальной кронштейн
- Внешняя дренажная трубка
- Пластиковый кронштейн
- Руководство по эксплуатации и Гарантийный талон

Стальной кронштейн	Монтаж внешней дренажной трубы	Пластиковый кронштейн
		

Устройство сушильной машины

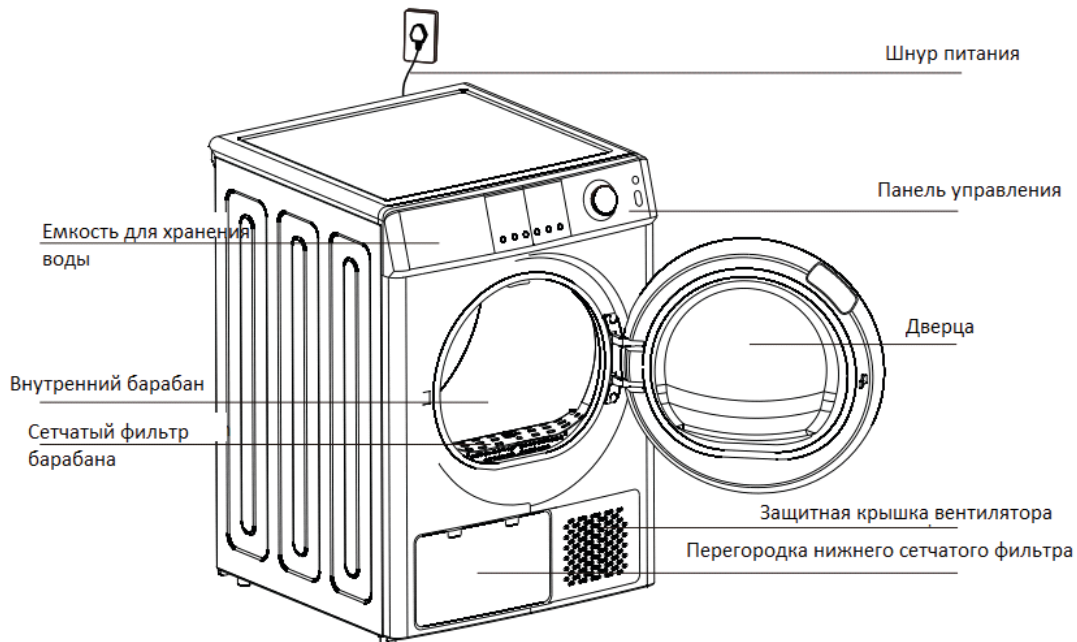

Примечание: Данное изображение представлено только для ознакомления, подробная информация должна быть основана на реальном продукте.

Установка и подготовка к использованию

Установка

Распакуйте сушильную машину.

Внимание: Не позволяйте детям играть с упаковочными материалами. Опасность удушья!

Убедитесь, что оборудование не было повреждено во время транспортировки. При обнаружении повреждений не подключайте машину – свяжитесь с поставщиком немедленно.

Требования к установке

- Рекомендуется размещать сушильную машину и стиральную машину близко друг к другу, чтобы одежда могла быть высушена после стирки и отжима.
- Чтобы избежать блокировки кожуха вентилятора из-за скопления пыли, сушильную машину не

следует ставить в местах скопления большого количества пыли.

- Снимите все упаковки с сушильной машины, а затем поставьте ее на твердую и ровную поверхность.
- При установке отрегулируйте ножки, чтобы Сушильная машина стояла в одной плоскости. Не заполняйте зазор между ножками и полом плюшевыми коврами или деревянными планками, чтобы не мешать работе машины.
- Обратите внимание, что место установки должно находиться на расстоянии не менее 5 см от другой мебели или стен.

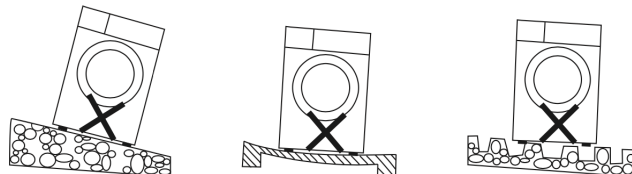

Установка уровня

Регулируя ножки, установите сушильную машину в одной плоскости. Высоту можно отрегулировать, вращая ножки.

Для регулировки высоты ножек сушильной машины можно использовать отвертку диаметром менее 4,5 мм.

Подключение питания

Убедитесь, что мощность соответствует требованиям, указанным на заводской табличке сушильной машины.

Не используйте удлинитель или универсальную розетку для подключения.

Установка дополнительных принадлежностей

Внимание: Устанавливайте дополнительные принадлежности при необходимости, сушильная

машина может работать штатно без дополнительных принадлежностей

(1) Установка внешней сливной трубы (установите ее при необходимости, если она не установлена, используйте емкость для хранения воды)

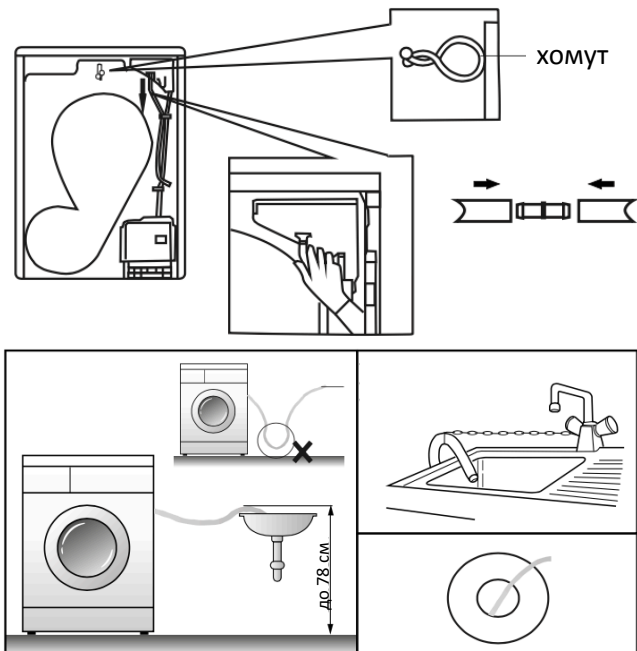

1. Вытяните верхнюю сливную трубу вниз.
2. Соедините верхнюю сливную трубу с внешней сливной трубой.
3. Закрепите внешнюю сливную трубу на муфте.
4. Вставьте внешнюю сливную трубу в канализацию раковины или сток в полу.

Внимание: Внешняя сливная труба не должна сгибаться.

Внимание: Убедитесь, что весь трубопровод не перекрыт.

(2) Установка стального кронштейна (установите его при выполнении программы "Сушка на полке")

Закройте сетевой фильтр и установите его в исходное положение.

При установке стального кронштейна сначала зажмите кронштейн на сетчатом фильтре, а затем установите его в паз передней опоры (как показано на рисунке).

(3) Установка пластикового кронштейна (установите его при выполнении программы "Сушка на полке" - он предназначен для укладки одежды).

Сначала установите стальной кронштейн в соответствии с этапом 2, а затем наденьте пластиковый кронштейн на стальной кронштейн.

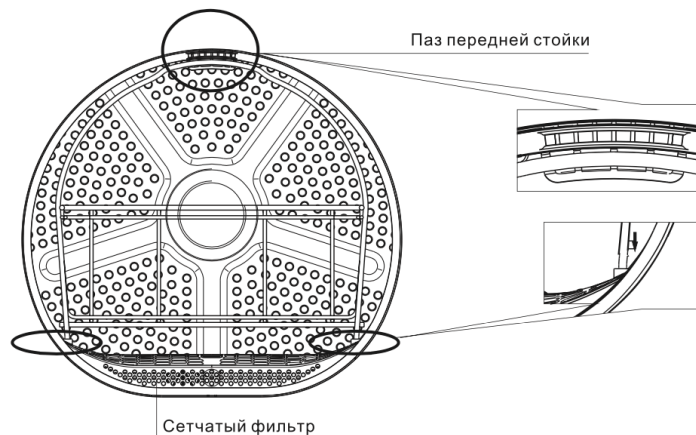

Быстрый запуск

Внимание: Перед использованием оборудования убедитесь, что оно установлено правильно в соответствии с инструкциями по установке.

Подготовка

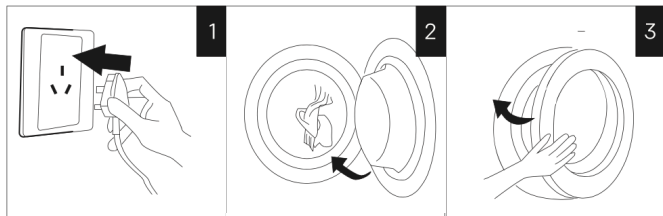

1. Подключите вилку питания
2. Положите вещи
3. Закройте дверцу

Запуск

1. Включите питание
2. Выберите программу
3. Установите дополнительные параметры
4. Запустите машину

Окончание

По окончании сушки сушильная машина подаст звуковой сигнал или на экране дисплея появится слово "End"

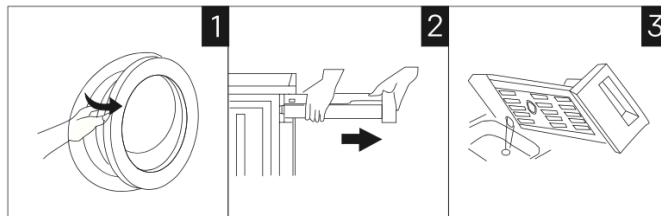

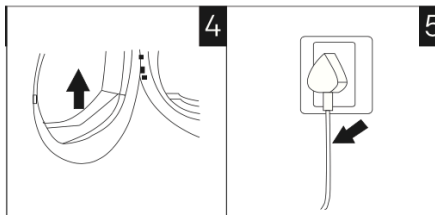

1. Откройте дверцу, достаньте высушенные вещи
2. Извлеките контейнер для воды
3. Вылейте воду, вставьте контейнер на место
4. Очистите оба фильтра
5. Отключите электропитание



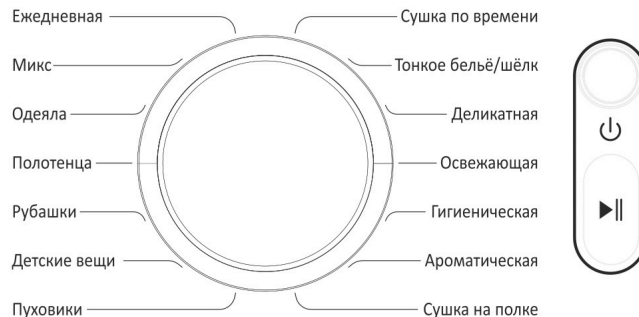
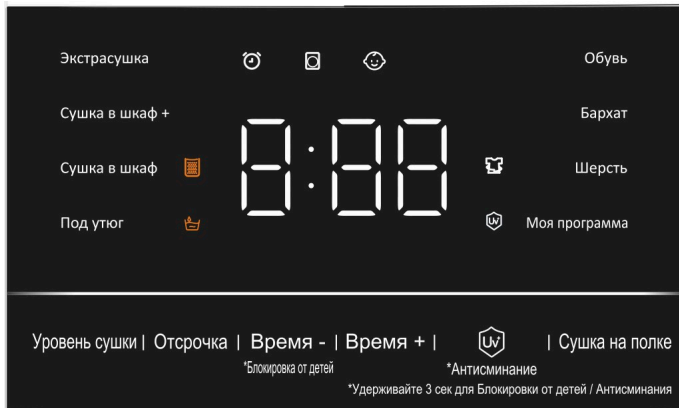

Внимание: Если вы используете розетку с выключателем, непосредственно нажмите на выключатель, чтобы выключить питание.



Панель управления



Кнопки и функции	Описание
Кнопка питания 	Запускает и отключает сушильную машину
Кнопка Старт/Пауза 	Нажмите кнопку "Старт/Пауза", чтобы начать или приостановить программу
Уровень сушки	Нажмите кнопку "Уровень сушки", чтобы выбрать степень сухости. Различные программы имеют разные диапазоны настройки степени сухости. Для программы "Сушка по времени" уровень сушки выбрать нельзя.

Кнопки и функции	Описание
Кнопка Отсрочка 	<p>Нажмите кнопку "Отсрочка" для входа в настройки режима ожидания, нажмите кнопку "Отсрочка" еще раз для выбора времени ожидания, а затем нажмите кнопку "Старт/Пауза" для начала ожидания.</p> <p>Время ожидания выбирается после выбора программы и перед нажатием "Старт/Пауза".</p> <p>После начала ожидания все кнопки, кроме кнопки "Старт/Пауза" и кнопки питания блокируются.</p>
Время - , Время +	<p>Используется для регулировки времени сушки одежды.</p> <p>Различные программы имеют разные диапазоны настройки времени сушки. В некоторых программах невозможно выбрать время сушки.</p> <p>Во время рабочей программы нажмите кнопку "Время -" и удерживайте ее в течение 3 секунд для перехода в режим "Блокировка от детей".</p>

Кнопки и функции	Описание
<p>Кнопка "УФ-стерилизация"</p> 	<p>Нажмите кнопку "УФ-стерилизация", чтобы включить или выключить функцию ультрафиолетовой стерилизации.</p> <p>После выбора программы нажмите кнопку "Кнопка "УФ-стерилизация" в соответствии с вашими потребностями: после нажатия кнопки индикатор УФ-стерилизации всегда горит, указывая на то, что функция УФ-стерилизации включена.</p> <p>Нажмите кнопку "УФ-стерилизация" и удерживайте в течение 3 секунд, чтобы включить функцию "Антисминание".</p>
<p>Сушка на полке</p>	<p>Перед выбором функции "Сушка на полке", поместите кронштейн в барабан. Выберите процедуру "Сушка на полке" с помощью ручки, а затем нажмите кнопку "Сушка на полке", чтобы выбрать способ ухода.</p>
<p>Блокировка от детей </p>	<p>Для того чтобы предотвратить нежелательные действия детей во время работы машины, можно включить функцию блокировки от детей. Нажмите кнопку "Время -" на 3 секунды, чтобы включить блокировку от детей, при этом индикатор блокировки от детей всегда горит. При включенной функции блокировки от детей все кнопки, кроме кнопки "Питание", неактивны.</p> <p>Нажмите кнопку "Время -" еще раз на 3 секунды для отключения блокировки от детей, при этом индикатор блокировки от детей гаснет.</p>

Кнопки и функции	Описание
Антисминание 	<p>Автоматическое предотвращение образования складок: во избежание образования складок на одежде после сушки сушильная машина автоматически включает функцию предотвращения образования складок после завершения программы сушки.</p> <p>Ручное предотвращение образования складок: нажмите кнопку "УФ-стерилизация" на 3 секунды, чтобы включить программу "Антисминание". Время программы составляет 180 минут, а предотвращение складок происходит раз в 10 минут.</p>
Индикатор сетчатого фильтра 	<p>Индикатор сетчатого фильтра подскажет пользователю, когда необходимо очистить сетчатый фильтр.</p>
Индикатор емкости для хранения воды 	<p>Индикатор емкости для хранения воды: подскажет пользователю, когда необходимо очистить емкость для хранения воды.</p>
	<p>Добавьте одежду и во время сушки нажав кнопку "Старт/Пауза", после чего сушильная машина остановится чтобы вы могли открыть дверцу и добавить одежду.</p>

Кнопки и функции	Описание
	<p>Время ожидания относится ко времени от начала ожидания до окончания сушки.</p> <p>После завершения программы на дисплее появится надпись "End", и прозвучит музыка. Если пользователь не выполняет никаких действий в течение 5 минут, прибор автоматически переключится на процедуру предотвращения образования складок.</p> <p>После завершения процедуры предотвращения складок машина автоматически выключится. В состоянии "Конец работы", если открыть дверь, машина сразу перейдет в состояние "Выключение" и подаст звуковой сигнал.</p>

Программы

№.	Программа	Макс. Загрузка	Описание программы	Температура в барабане	Время	Уровень Сушки по умолчанию
1	Ежедневная	10 кг	Ткани из хлопка	~ 52	01:38	Сушка в шкаф
2	Микс	5 кг	Ткани из хлопка и синтетики	~ 52	01:58	Сушка в шкаф
3	Одеяла	5 кг	Постельное белье (простыни, пододеяльники, наволочки, наматрасники)	~ 52	02:10	Сушка в шкаф+
4	Полотенца	3 кг	Полотенца	~ 48	1:40	Сушка в шкаф+
5	Рубашки	1 кг	Рубашки	~ 52	0:40	Под утюг
6	Детские вещи	1 кг	Детские вещи	~ 52	01:00	Сушка в шкаф
7	Пуховики	1,5 кг	Одежда, подушки, одеяла и перины с пуховым наполнителем	~ 48	02:10	Сушка в шкаф+
8	Сушка по времени	/	Данная программа позволяет использовать режим Сушка по времени и задавать продолжительность программы	~ 52	00:20	/

№.	Программа	Макс. Загрузка	Описание программы	Температура в барабане	Время	Уровень Сушки по умолчанию
9	Тонкое бельё/ шёлк	3 кг	Шелк, деликатное женское белье	~ 42	02:08	Сушка в шкафу+
10	Деликатная	до 1,5 кг	Деликатные ткани, например, из вискозы, триацетата, акрила и их сочетаний	~ 52	00:45	/
11	Освежающая	до 1,5 кг	Программа, предназначенная для того, чтобы освежить белье после хранения	~ 48	00:40	/
12	Гигиеническая	≤3.0 кг	Для одежды, хранящейся в течение длительного времени	~ 58	02:30	Сушка в шкафу+
13	Ароматическая	до 1,5 кг	Для освежения одежды и придания аромата	~ 48	00:28	/
14	Сушка на полке					
14a	Моя программа	/	Программа предназначена для ежедневной сушки хлопчатобумажных и синтетических изделий на полке	~ 48	01:20	/
14b	Шерсть	/	Для текстильных изделий из шерсти или с шерстью в составе	~ 38	01:30	/
14c	Бархат	/	Для текстильных изделий из бархата (плюш)	~ 52	02:10	/

№.	Программа	Макс. Загрузка	Описание программы	Температура в барабане	Время	Уровень Сушки по умолчанию
14d	Обувь	/	Обувь, пожалуйста, не сушите кожаные изделия	~ 48	01:20	/

1. Приведенные выше программы являются рекомендуемыми, и пользователи могут выбрать подходящую программу в соответствии со своими личными привычками. Если одежда не полностью высохла, пользователи могут выбрать регулируемую по времени программу для продолжения сушки.
2. Регулируемая по времени программа не будет автоматически определять степень влажности. Если после завершения программы одежда все еще влажная, повторите программу или измените время сушки, пока одежда не высохнет.
3. Плотные ткани, такие как простыни или шторы, легко сворачиваются в клубок при сушке. В этом случае остановите сушильную машину, выньте ткани и встряхните их, а затем положите в сушилку для продолжения сушки.
4. При сушке пальто с пуховым наполнителем, перед сушкой выверните одежду наизнанку.
5. Время запуска машины - это время по умолчанию. В реальных условиях эксплуатации температура и влажность окружающей среды, **тип и вес одежды будут влиять на время сушки**. Когда машина работает, датчик влажности интеллектуально определяет влажность одежды и автоматически регулирует время сушки. Время отображения на соответствующем светодиодном экране будет синхронно увеличиваться или уменьшаться, что является нормой.
6. Программа со значком ⌚ указывает на то, что программа является программой с синхронизацией по времени, и она остановится по окончании времени работы.

Эксплуатация

Сортировка одежды

На предметах одежды имеются бирки с правилами ухода за одеждой. При сушке рекомендуется придерживаться этих указаний. Рассортируйте белье по размеру и типу ткани, после чего подготовьте его в соответствии с символами на бирке с правилами ухода за одеждой.

Шерсть

Для сушки шерстяных тканей предназначена программа «Шерсть». При этом приоритет имеют указания на этикетке. В данном цикле шерстяные изделия могут высушиваться не до конца. Не следует повторять цикл сушки. Расправьте шерстяные изделия и досушите их в таком положении.

Тканые и вязаные материалы

Некоторые тканые и вязаные материалы садятся. Степень усадки зависит от качества ткани.

Не требующие глажки и синтетические изделия

Не перегружайте устройство. Чтобы уменьшить количество складок, извлеките не требующие глажки изделия сразу после остановки машины.

Детские вещи и ночные рубашки

Следуйте указаниям на этикетках.

Резина и пластик

Не сушите вещи, полностью или частично изготовленные из резины или пластика:



- фартуки, нагрудники, чехлы для кресел;
- занавески и скатерти;
- коврики для ванной.









Стекловолокно



Сушить изделия из стекловолокна в машине запрещается. Застрявшие в машине частицы стекловолокна при последующих циклах сушки попадут на другие предметы одежды.

Проверка бирок с инструкциями по уходу за одеждой

Символы на бирках с инструкциями по уходу за одеждой указывают на состав ткани и содержат рекомендации по сушке.



Символ	Описание
	Сушка
	Сушка в барабанной сушильной машине
	Несминаемая/немнущаяся ткань

Символ	Описание
	Деликатная стирка и сушка
	Не сушить в барабанной сушильной машине
	Не сушить в машине
	Сушить при высокой температуре
	Сушить при средней температуре
	Сушить при низкой температуре
	Не сушить горячим воздухом
	Сушить в вертикальном положении
	Сушить в вертикальном положении без отжима

Символ	Описание
	Сушить в расправленном виде
	Сушить в тени

Подготовка к сушке белья

Внимание: После окончания программы, оставьте машину открытой более чем на 2 часа перед использованием, и, используя мягкие тканевые полотенца, очистите внутренний барабан перед первым использованием.

1. Положите несколько тканевых полотенец в барабан.
2. Подключите машинку к сети и нажмите кнопку питания .
3. Выберите программу "Сушка по времени" и нажмите кнопку "Старт/Пауза" .
4. После завершения программы очистите сетчатый фильтр согласно описанию в разделе "Очистка и обслуживание".

Внимание: Во время работы сушильной машины компрессор и дренажный насос будут издавать некоторые звуки, что считается нормой.

Общие знания и навыки использования сушильной машины:

1. Прежде чем поместить одежду в сушильную машину, отожмите ее в стиральной машине. Чем суше одежда после отжима, тем больше времени и электроэнергии экономится при сушке одежды.
2. Встряхните одежду, застегните молнии, пуговицы и положите ее в сушилку. Чтобы избежать шума молнии или пуговиц во время сушки, перед тем как положить одежду в сушильную машину, выверните ее наружу.
3. Перед запуском сушильной машины очистите сетчатый фильтр.
4. В соответствии с символами на одежде выберите соответствующую программу сушки в соответствии с типом материала и информацией на ярлыке одежды.

5. Для получения идеального эффекта сушки, отсортируйте одежду и не сушите одежду разной толщины или разной степени сухости или влажности одновременно, насколько это возможно.
6. При сушке небольшого количества одежды рекомендуется использовать опцию регулировки времени.
7. При сушке простыней, штор и других крупногабаритных тканей, если в процессе сушки ткани сбиваются в комки, работу можно приостановить, а сушку продолжить после встряхивания.
8. Для одежды, которую необходимо сушить в сушильной машине, рекомендуется использовать смягчитель ткани при стирке.
9. Некоторые плотные вещи (джинсы, большие полотенца и т.д.) трудно высушить с первого раза из-за особенностей материала: если после окончания программы вы обнаружите, что сушка все еще не завершена, рекомендуется использовать программу "Сушка по времени" для регулировки времени сушки.

Техническое обслуживание и уход

Поддержание чистоты сушильной машины позволяет улучшить ее производительность, избежать мелкого ремонта, продлить срок службы.

Внимание: Выньте вилку из розетки перед осуществлением чистки и технического обслуживания стиральной машины.

Очистка емкости для хранения воды

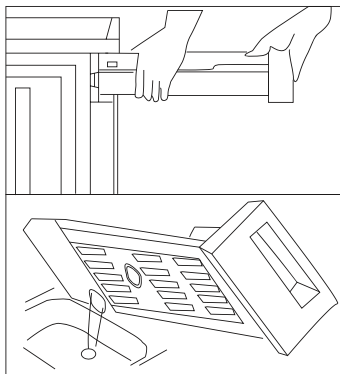

1. Возьмитесь обеими руками и потяните емкость для хранения воды.
2. Вылейте воду из емкости для хранения воды.
3. Верните емкость для хранения воды в исходное положение.

Внимание: Очищайте емкость для воды после каждого использования. Если в процессе сушки емкость для хранения воды заполнится водой, программа приостановится и на дисплее загорится индикатор емкости для воды. Необходимо вылить воду из емкости, а затем нажать кнопку "Старт/Пауза", чтобы перезапустить сушильную машину.

Внимание: Конденсированная вода не пригодна для питья.

Внимание: Не используйте сушильную машину без емкости для хранения воды.

Очистка сетчатого фильтра

Очистка в собранном виде

Машина имеет один или два сетчатых фильтра, в зависимости от модели. Сетка фильтра должна очищаться после каждого использования.

Очистка сетчатого фильтра барабана

Откройте дверцу →

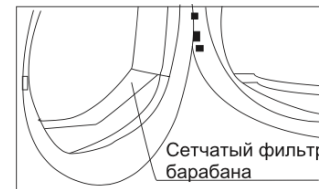

извлеките сетчатый фильтр из барабана →
откройте сетчатый фильтр барабана →
очистите сетчатый фильтр барабана →
установите сетчатый фильтр барабана в исходное положение.

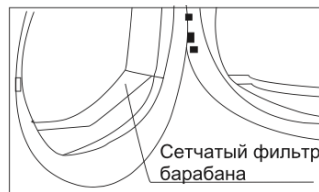

сетчатый фильтр → установите нижний сетчатый фильтр в исходное положение.

Этапы очистки:

(1) Очистите сетчатый фильтр и вентиляционное отверстие, удалите накопившуюся на них грязь, затем промойте в проточной воде или очистите мягкой щеткой;

(2) убедитесь, что сетчатый фильтр полностью высох, прежде чем устанавливать его на место.

Внимание: Слишком много ворсинок на сетке фильтра блокирует циркуляцию воздуха, что задерживает сушку по времени и увеличивает расход электроэнергии.

Внимание: Не используйте сушильную машину при отсутствии фильтрующего экрана.

Внимание: Очищайте сетку фильтра после каждого использования.

Очистка нижнего сетчатого фильтра

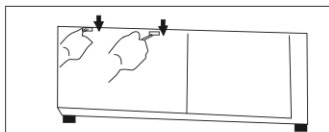

Потяните за перегородку нижнего сетчатого фильтра в левом нижнем углу машины → поверните ручку → выньте нижний сетчатый фильтр → очистите нижний

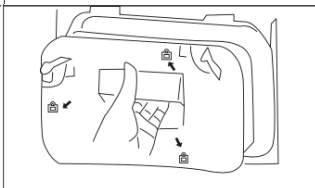
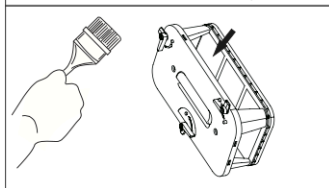
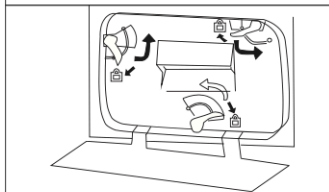

Очистка теплообменника

В зависимости от необходимости, рекомендуется чистить теплообменник раз в месяц.

1. Откройте перегородку нижнего фильтрующего экрана в левом нижнем углу машины.
2. Поверните ручку и выньте нижний сетчатый фильтр.
3. Очистите теплообменник мягкой щеткой
4. После очистки верните нижний фильтрующий экран, ручку и перегородку в исходное положение.

Внимание: При очистке теплообменника не нажимайте на него сильно, иначе это приведет к повреждению теплообменника.

Внимание: Перед очисткой отключите питание.

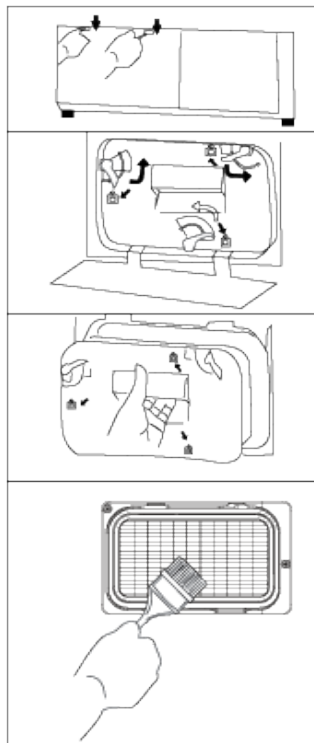

Очистка барабана сушильной машины

Внимание: Перед очисткой отключите питание! При чистке надевайте перчатки.

Внимание: Не промывайте сушильную машину непосредственно из водопроводного шланга.

1. Подготовьте влажную ткань, смоченную в чистой воде.
2. Очистите дверцу, особенно внутреннее окно.
3. Очистите уплотнительное кольцо вокруг передней опоры.
4. Очистите датчик влажности барабана.

Датчик влажности
(2 железных листа)

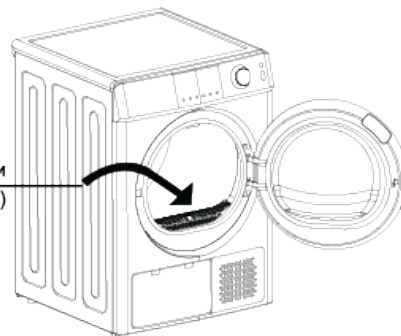

5. Удалите ворсинки в воздушном канале.
6. Перед запуском машины просушите ее мягкой тканью.



Внимание: Датчик влажности расположен внутри барабана сушильной машины и находится под отверстием для сбора воды. Не чистите барабан агрессивными моющими средствами и избегайте царапин на датчике влажности.

Поиск неисправностей и методы их устранения

Если ваша сушильная машина не работает, прежде чем обратиться в авторизованный сервисный центр, проверьте можно ли устранить неисправность, следуя рекомендациям, приведенным в следующем перечне.

Неисправности	Возможные причины / Методы устранения
Экран дисплея ничего не показывает	Проверьте, исправно ли питание или вилка питания; проверьте, подключен ли элемент питания
Сушильная машина для белья не запускается	Убедитесь, что дверца сушильной машины закрыта. Убедитесь, что выбрана программа и кнопка "Старт/Пауза" нажата
Дверца открывается автоматически	Нажмите и удерживайте ручку двери, чтобы замок двери зафиксировался в соответствующем положении. Проверьте, соответствует ли количество одежды максимально разрешенной массе
Стандарт сушки не достигнут или процесс сушки занимает слишком много времени	Очистите сетчатый фильтр барабана и нижний сетчатый фильтр: выберите более подходящую процедуру сушки; убедитесь, что крышка вентилятора не закрыта
На экране отображен код ошибки OE	<p>Описание ошибки: Накопитель воды переполнен или дренажный насос работает с перебоями.</p> <p>Решение: Если неисправность не устранена после слива воды из накопителя, пожалуйста, позвоните на горячую линию технической поддержки.</p>

Неисправности	Возможные причины / Методы устранения
На экране отображен код ошибки dE	<p>Описание ошибки: Дверь не закрыта или дверь закрыта не полностью.</p> <p>Решение: Если после повторного закрытия дверцы неисправность не устранена, позвоните на горячую линию технической поддержки.</p>
На экране отображен код ошибки LE	<p>Описание ошибки: Не очищен сетчатый фильтр или двигатель неисправен</p> <p>Решение: Если неисправность не устранена после очистки фильтра, пожалуйста, позвоните на горячую линию технической поддержки.</p>
На экране отображен код ошибки HE	<p>Описание ошибки: Компрессор неисправен.</p> <p>Решение: Пожалуйста, отключите питание и позвоните по указанному номеру нашей сервисной службы.</p>
На экране отображен код ошибки tE1	<p>Описание ошибки: Отклонение температуры переднего воздушного канала</p> <p>Решение: Пожалуйста, отключите питание и позвоните по указанному номеру нашей сервисной службы.</p>
На экране отображен код ошибки tE2	<p>Описание ошибки: Отклонение температуры конденсатора.</p> <p>Решение: Пожалуйста, отключите питание и позвоните по указанному номеру нашей сервисной службы.</p>

Неисправности	Возможные причины / Методы устранения
На экране отображен код ошибки SE	<p>Описание ошибки: Датчик влажности неисправен.</p> <p>Решение: Пожалуйста, отключите питание и позвоните по указанному номеру нашей сервисной службы.</p>
Сигнал 	<p>Если во время работы машины появляется сигнал, проверьте, заполнена ли емкость для воды. Если да, слейте воду и перезапустите машину. Если нет, запустите машину повторно.</p>
Сигнал 	<p>Если во время работы машины появляется сигнал, проверьте, заполнены ли сетка фильтра барабана и нижняя сетка фильтра. Если сетка фильтра заполнена ворсинками, очистите ее и перезапустите машину: если нет, запустите машину повторно</p>

Технические характеристики

Максимальная нагрузка при сушке	10.0 кг
Номинальное напряжение и частота	220-240В~, 50Гц
Номинальная мощность	1050 В
Размер устройства (Д*Ш*В)	595*670*850 мм
Размер упаковки (Д*Ш*В)	700*755*930 мм
Масса нетто	52 кг
Масса брутто	58 кг

Все устройства Manya снабжены наклейками, которые содержат серийный номер устройства. В серийном номере зашифрована информация о дате выпуска устройства.

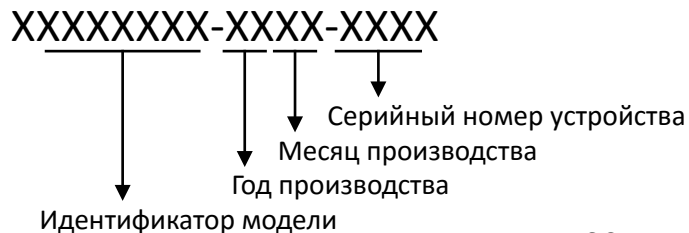

Хранение

Хранение электроприборов осуществляется в сухом и чистом помещении при температуре воздуха не выше плюс 40°С с относительной влажностью не выше 70%.

Если прибор неисправен и требует ремонта, или вы сомневаетесь в его состоянии, отключите его от питающей сети. Обратитесь в сервисный центр.

Если вы хотите разместить вашу стиральную машину на временное хранение, выберите сухое, свободное от пыли место: пыль и влага могут оказать вредное воздействие на рабочие части устройства.

Условия транспортировки и утилизации

Транспортировка электроприборов осуществляется всеми видами транспорта в соответствии с правилами перевозки грузов, действующими на транспорте конкретного вида. Для перевозки прибора используйте оригинальную заводскую упаковку, исключая возможность воздействия атмосферных осадков и агрессивной среды.

По окончании срока эксплуатации электроприбора не выбрасывайте его вместе с обычными бытовыми отходами, а передайте в пункт сбора на утилизацию. Подробную информацию по утилизации Вы можете получить у представителя местного органа власти.

Отходы, образующиеся при утилизации изделий, подлежат обязательному сбору с последующей утилизацией в установленном порядке и в соответствии с действующими требованиями и нормами отраслевой нормативной документации.

Гарантия и ремонт

Компания-производитель оставляет за собой право в любой момент без обязательного извещения вносить изменения в дизайн и технические характеристики товара.

1. В случае повреждения сетевого шнура его необходимо заменить только в уполномоченном сервисном центре техники, чтобы обеспечить безопасную эксплуатацию прибора.
2. Для проверки или ремонта прибора всегда обращайтесь в уполномоченный сервисный центр. Вследствие неквалифицированного ремонта эксплуатация прибора может стать опасной для пользователя.

Расчетный срок службы изделия - 7 лет
Гарантийный срок - 2 года с даты продажи

Производитель:

ООО «Компания по производству электронных приборов Скайворт»
№ 96 Проспект Новой энергии, Зона
Экономического развития Лишуй, Район Лишуй,
Город Нанкин, Провинция Цзянсу, Китай.

Импортер:

ООО «Реванш»
410506, Саратовская область, г. Саратов, п. Расково,
Вольский тракт стр. 14
тел: +7 8452 746 746

Авторизованный сервисный центр:

ООО «Сервисный центр «Реванш»
Вольский тракт, 14/1, Саратовский р-н, Россия
ул.им.Чапаева В.И., 32/36, Саратов, Россия
тел: +7 8452 744 566

Гарантийный талон

Гарантийные обязательства предоставляются изготовителем в рамках действующего законодательства в области защиты прав потребителей.

Настоящая гарантия действительна по предъявлении вместе с оригиналом настоящей инструкции, являющейся в том числе и гарантийным талоном изделия, в котором обнаружены дефекты.

Дата продажи: _____

Серийный номер: _____

Фирма продавец: _____

Штамп магазина: _____

Настоящая гарантия не распространяется:

- на дефекты и повреждения, возникшие в результате превышения пределов прочности, применяемых при изготовлении материалов;
- неправильной эксплуатации;
- естественного износа деталей, не влияющих на функциональные свойства;
- на изделия, ранее подвергавшиеся ремонту лицами и фирмами, не являющимися авторизованными сервисными центрами.

mymany.ru

EAC CE 