

# VR

## LED Телевизор 50VU14BS

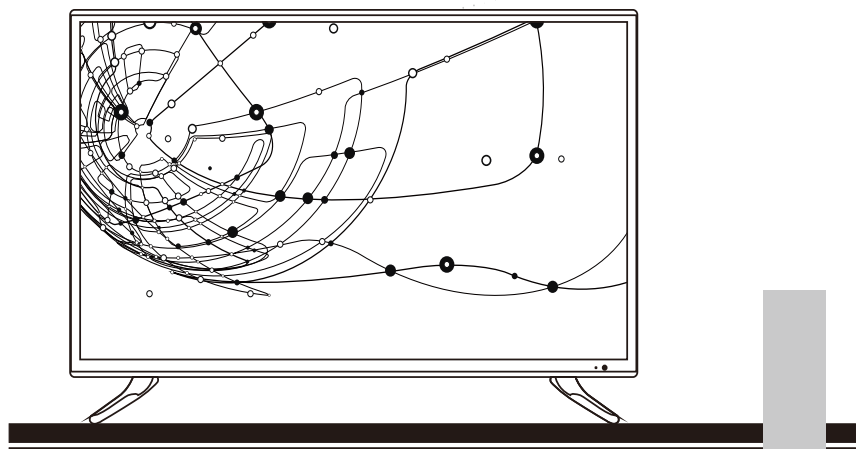

Руководство по эксплуатации  
Гарантийный талон





# Содержание

Меры предосторожности

Установка телевизора

Сборка подставки и настенная установка

Сборка подставки

Настенная установка (опционально)

Схема телевизора

Внешние подключения

Пульт дистанционного управления

Первое включение

Первоначальные настройки

Домашний экран

Настройки

Дата и время

Настройка экрана

Настройка звука

Поиск каналов

Дополнительные настройки

Подключение к интернету

Добавление аккаунта

Screen share

Кабельные, спутниковые и эфирные телеканалы

Интернет-телеканалы, фильмы, сериалы и ролики

Медиафайлы с USB-носителя

Как пользоваться приложениями

Перезагрузка или выключение телевизора

Возможные проблемы и их решения

Технические характеристики

Правила и условия монтажа, хранения, перевозки, реализации и утилизации.



Дополнительная информация

Гарантийный талон

## **Уважаемый покупатель!**

Благодарим Вас за выбор нашей продукции. Мы рады предложить Вам изделия и устройства, разработанные и изготовленные в соответствии с высокими требованиями к качеству, функциональности и дизайну. Перед началом эксплуатации внимательно прочитайте данное руководство, в котором содержится важная информация, касающаяся Вашей безопасности, а также рекомендации по правильному использованию продукта и уходу за ним. Позаботьтесь о сохранности настоящего Руководства и используйте его в качестве справочного материала при дальнейшей эксплуатации изделия.

## Меры предосторожности

	<b>ВНИМАНИЕ</b> РИСК ПОРАЖЕНИЯ ЭЛЕКТРИЧЕСКИМ ТОКОМ, НЕ ОТКРЫВАТЬ	
<p>ВНИМАНИЕ: ЧТОБЫ ИЗБЕЖАТЬ ПОРАЖЕНИЯ ЭЛЕКТРИЧЕСКИМ ТОКОМ, НЕ СНИМАЙТЕ ПЕРЕДНЮЮ ИЛИ ЗАДНЮЮ КРЫШКУ ТВ. УСТРОЙСТВО НЕ СОДЕРЖИТ ДЕТАЛЕЙ, КОТОРЫЕ МОГУТ БЫТЬ ОТРЕМОНТИРОВАНЫ ИЛИ ЗАМЕНЕНЫ ПОЛЬЗОВАТЕЛЕМ. ДЛЯ РЕМОНТА ОБРАТИТЕСЬ К КВАЛИФИЦИРОВАННЫМ СПЕЦИАЛИСТАМ.</p>		



Значок молнии в треугольнике предупреждает пользователя о наличии опасного напряжения внутри устройства, которое может привести к поражению электрическим током. Снимать панель, помеченную таким знаком, запрещено.



Восклицательный знак в треугольнике служит предупреждением для пользователя о наличии соответствующих инструкций по обслуживанию или устранению неполадок.

- Не подвергайте телевизор воздействию влаги или дождя во избежание риска возгорания или поражения электрическим током. Избегайте попадания брызг и капель воды на устройство.
- На телевизор запрещено помещать любые ёмкости с водой (вазы, бутылки, стаканы и т. д.).
- Во время работы экран и корпус телевизора могут нагреваться. Это не является неисправностью.
- В случае появления дыма, странного шума или запаха от устройства необходимо:
  - немедленно выключить телевизор;
  - вытащить вилку из розетки;
  - связаться с авторизованным сервисным центром.
- Незамедлительно отключите телевизор от сети питания и обратитесь к квалифицированному специалисту в случае возникновения следующих проблем:
  - вилка или шнур питания повреждены;
  - несоответствие сетевой розетке;
  - телевизор поврежден в результате падения или удара;
  - телевизор подвергся воздействию влаги, или в него попали посторонние предметы.

- Никогда не вставляйте посторонние предметы в отверстия телевизора, так как они могут соприкоснуться с опасным напряжением или вызвать короткое замыкание, что может привести к возгоранию или поражению электрическим током.
- Телевизор не должен использоваться детьми младше 3-х лет.
- Не перегружайте сетевые розетки, удлинители или адаптеры, это может привести к возгоранию или поражению электрическим током. Шнур питания должен быть проложен таким образом, чтобы на него нельзя было наступить или придавить предметами, помещенными сверху или рядом. Особое внимание обращайте на шнур питания возле вилки, розетки и на выходе из телевизора. К вилке телевизора всегда должен быть доступ для его отключения. При выключении вилки из розетки держитесь руками за вилку, а не за шнур. Никогда не отключайте вилку от розетки мокрыми руками.
- Не давите и не царапайте экран, не помещайте какие-либо предметы на телевизор. Это может привести к ухудшению изображения или повреждению экрана.
- Во избежание возгорания не помещайте рядом с телевизором открытые источники огня, например, свечи и др.
- Внешняя антенна не должна располагаться в непосредственной близости от воздушных линий электропередачи или других электрических или силовых цепей или там, где она может упасть на такие линии или сети. При установке внешней антенны следует быть предельно осторожным и избегать контакта с силовыми линиями, так как это может быть смертельно опасным.
- Если телевизор не используется в течение нескольких дней, следует отключить телевизор от электрической сети в целях безопасности и энергосбережения. Если телевизор выключен, но не отсоединен от электрической сети, он находится в режиме ожидания. Для корректной работы некоторых опций телевизора может потребоваться, чтобы телевизор оставался в режиме ожидания.
- При приближении грозы необходимо выключить телевизор, вынуть сетевую вилку из розетки и отключить антенну от телевизора.
- Чрезмерно громкий звук в наушниках может привести к поражению слуха.
- Устройство не предназначено для коммерческого использования.

# Установка телевизора

## Советы по установке телевизора

- ТВ должен быть установлен около штепсельной розетки переменного тока для легкого включения и отключения.
- Для собственной безопасности выберите соответствующий кронштейн настенного крепления или подставку.
- Обратитесь к квалифицированному специалисту для установки ТВ на стене. Неправильная установка может привести к неустойчивому положению ТВ.

## Внимание

Если телевизор не установлен на ровную устойчивую поверхность, он может быть потенциально опасен из-за возможности падения. Во избежание повреждений следует руководствоваться следующими мерами предосторожности:

- Используйте шкафы/подставки, рекомендованные производителем телевизора.
- Размещайте телевизор только на ровных стабильных поверхностях.
- Убедитесь, что телевизор не свисает с края мебели, на которой установлен.
- Не ставьте телевизор на высокую мебель, если он не зафиксирован.
- Не ставьте телевизор на ткань или другие предметы, которые находятся между мебелью и телевизором.
- Не устанавливайте ТВ в местах, подверженных механической вибрации.
- Не устанавливайте ТВ в местах, в которых в него могут проникнуть насекомые.
- Не устанавливайте ТВ напротив кондиционера, иначе на внутренней панели экрана может конденсироваться влага и вызвать поломку.
- Не устанавливайте ТВ в местах с сильным магнитным полем, иначе оно может вызывать помехи в его работе и электромагнитные волны могут привести к его выходу из строя.
- Объясните детям о существующей опасности при попытках залезть на мебель, на которой установлен телевизор.

## Вентиляция

- Убедитесь, что со всех сторон от ТВ оставлено необходимое пространство, как показано на схемах далее.
- Не закрывайте вентиляционные отверстия и не вставляйте какие-либо предметы в корпус.
- Не помещайте устройство в ограниченное пространство, например, в какие-либо встроенные шкафы. Это будет препятствовать нормальной вентиляции и приведет к выходу ТВ из строя.



## Расстояния при установке телевизора на стене

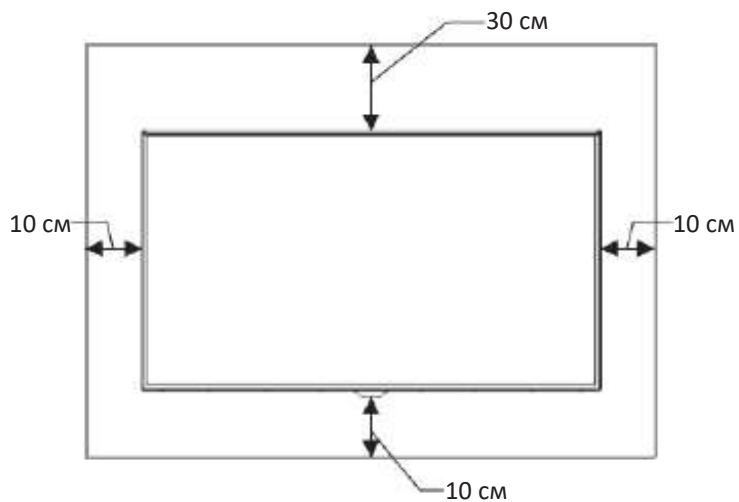

Преграда для циркуляции воздуха

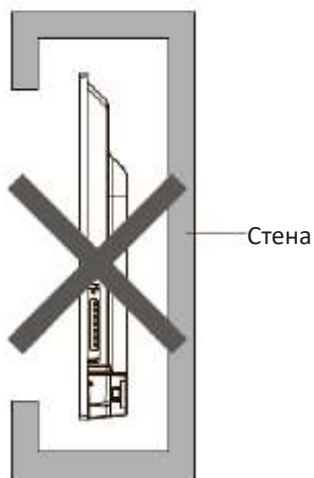

## Расстояния при установке телевизора на подставке

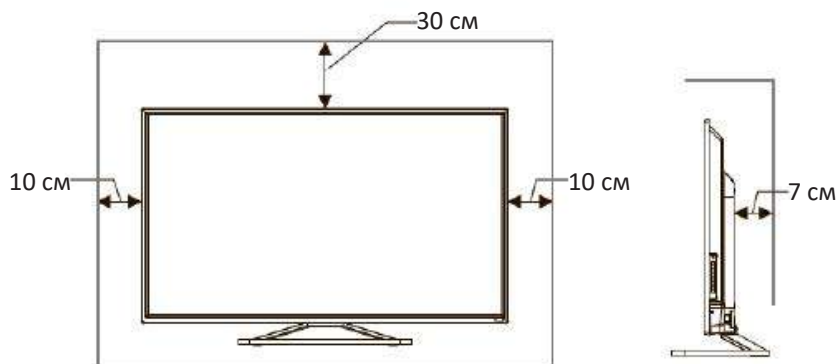

Преграда для циркуляции воздуха

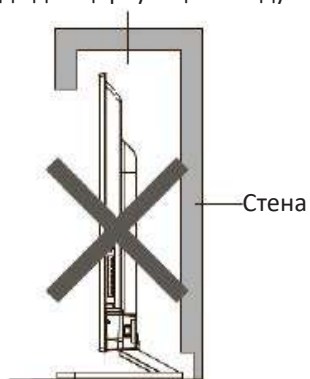

## Сборка подставки и настенная установка

Перед установкой телевизора распакуйте телевизор и убедитесь в наличии всех комплектующих:

- телевизор;
- руководство пользователя;
- пульт дистанционного управления;
- винты крепления опоры (4 шт.);
- подставка (2 шт.);
- индивидуальная упаковка.

### Сборка подставки

1. Прежде чем прикрепить/снять подставку, убедитесь, что телевизор выключен.
2. Положите телевизор экраном вниз на мягкую поверхность, чтобы предотвратить его повреждение.
3. Извлеките из упаковки подставки и вставьте в разъёмы в нижней части телевизора.
4. Закрепите подставки, используя 4 винта, идущие в комплекте.
5. Чтобы отсоединить подставки от телевизора, выполните шаги 3 и 4 в обратном порядке.

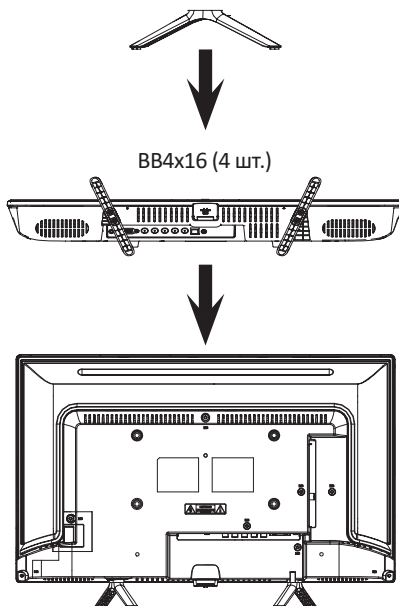

## Настенная установка (опционально)

Телевизор может быть установлен на стену с помощью специального настенного кронштейна (не входит в комплект поставки). Перед установкой телевизора на стену необходимо снять стандартную подставку.

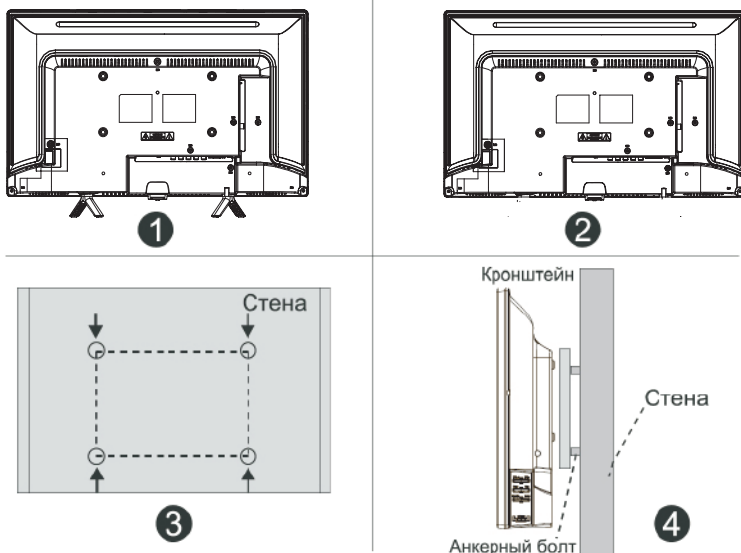

1. Положите телевизор экраном вниз на мягкую поверхность, чтобы предотвратить его повреждение.
2. Используя отвёртку, открутите винты и снимите стандартную подставку в нижней части телевизора (1).
3. Разметьте карандашом расстояние между отверстиями для винтов в соответствии с размерами кронштейна (2, 3).
4. Просверлите в стене отверстия и вставьте 4 анкерных болта для крепления (4).
5. Закрутите винты на задней поверхности телевизора для фиксации кронштейна и повесьте конструкцию на стену.

Примечания:

- Схема выше дана только для справки.
- Для крепления используйте кронштейны, отвечающие стандарту VESA.

# Схема телевизора

## Передняя и боковая панели

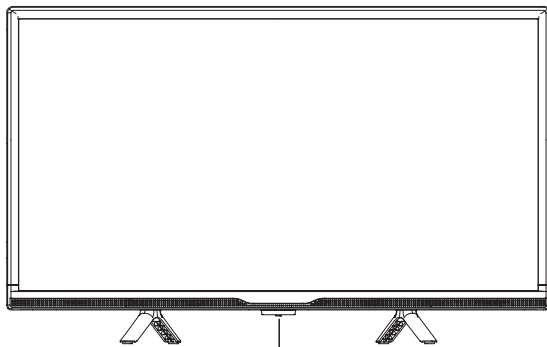

Датчик ДУ / Индикатор питания / Кнопка питания

Наименование	Описание
Датчик ДУ	Принимает дистанционные сигналы с пульта ДУ. Не ставьте ничего рядом с датчиком, так как это может повлиять на его работу.
Индикатор питания	В режиме ожидания индикатор горит красным цветом. В режиме работы индикатор потухает.
Кнопка питания	Нажмите кнопку, чтобы включить/выключить телевизор.

### Примечания:

- Изображения приведены для справки.
- Фактическая последовательность и расположение кнопок панели управления могут отличаться от представленного в настоящем Руководстве.
- При подаче питания телевизору требуется несколько секунд для загрузки программы. Не выключайте телевизор сразу же, так как это может вызвать неполадки в работе.

## Задняя и боковая панели

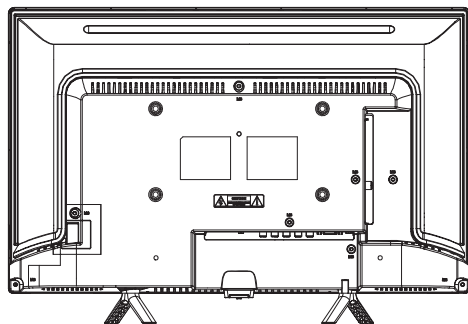

1. Разъём локальной сети LAN RJ-45. Для подключения сети используйте кабель LAN со штекером RJ-45 (в комплект поставки не входит).
2. Разъём COAX.
3. Разъём для подключения кабеля AV IN.
4. Разъём для подключения антенны.
5. Разъём HDMI, интерфейс для передачи сигнала высокой четкости.
6. Разъём USB.
7. Разъём для подключения наушников.
8. Слот для подключения CAM-модуля.

- Проверьте положение и тип разъёмов перед любым подсоединением. Неплотное подсоединение может вызвать проблемы с изображением или цветом. Убедитесь в плотности и надежности всех соединений. Не вся аудио- и видеоаппаратура имеет возможность подключения к телевизору. Для получения более подробной информации, пожалуйста, обратитесь к руководству по эксплуатации подключаемого устройства на предмет совместимости и возможности его подключения.
- Перед подключением внешнего оборудования выключите сетевую вилку из розетки во избежание поражения электрическим током.

Примечания: Схема выше дана только для справки.

# Внешние подключения

## Подключение антенны

- Вставьте штекер антенного кабеля в гнездо антенны, расположенное на задней стенке телевизора.
- Для обеспечения качественного приема телевизионного сигнала рекомендуется использовать коллективную антенну.
- Для лучшего приема эфирного вещания используйте коаксиальный радиочастотный кабель с волновым сопротивлением 75 Ом (в комплект поставки не входит).
- Антенный кабель не должен быть перемотан со шнуром питания!

### Внимание!

При использовании наружной индивидуальной антенны необходимо установить громоотвод.

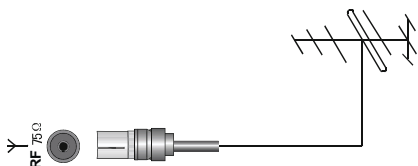

## Подключение внешних устройств

### Внимание!

Прежде чем подключить какое-либо внешнее устройство к телевизору, отключите оба устройства от сети. Для подключения внешнего устройства через низкочастотный вход:

- Соедините выходы внешнего устройства с аудио/видео входами телевизора специальным кабелем (не входит в комплект поставки телевизора).
- Находясь на домашней странице выберите меню **Все входы**. На экране отобразится список источников — найдите нужный и нажмите **OK** на пульте.

Чтобы вернуться к просмотру телеканалов, нажмите **←** на пульте.

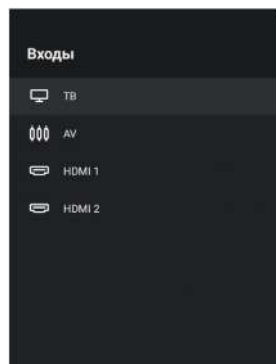

Перед подключением ознакомьтесь с руководством по эксплуатации подключаемого оборудования. Для воспроизведения сигнала от внешнего устройства, правильно выберите соответствующее аудио, видео входы.

## Подключение HDMI устройств

Ваш телевизор имеет 2.2 версию и поддерживает функцию CEC на порте HDMI. Consumer Electronics Control - это функция стандарта HDMI, которая позволяет подключенным устройствам общаться друг с другом. Цель этой функции - позволить вам управлять несколькими устройствами, подключенными к дисплею, с помощью одного пульта дистанционного управления, что повышает удобство.

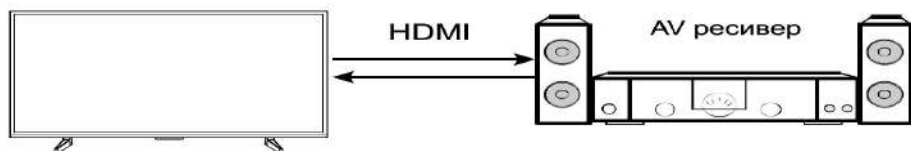

## Подключение усилителя НЧ

Только для ЦТВ или HDMI источника сигнала. Подключите коаксиальный вход внешней аудиосистемы к соответствующему выходу телевизора. Коаксиальный выход телевизора обеспечит Вам наиболее качественную передачу звука на внешнюю аудиосистему без искажений.



## Подключение компьютера

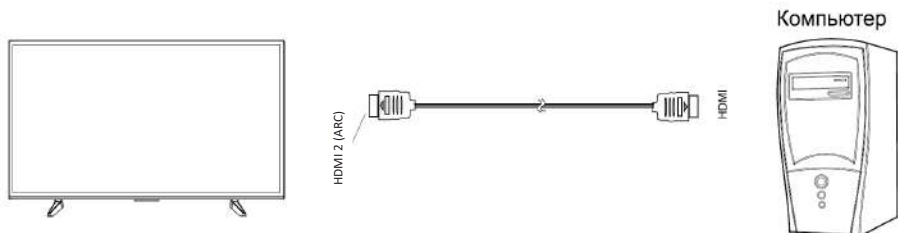



## Подключение DVD-проигрывателя

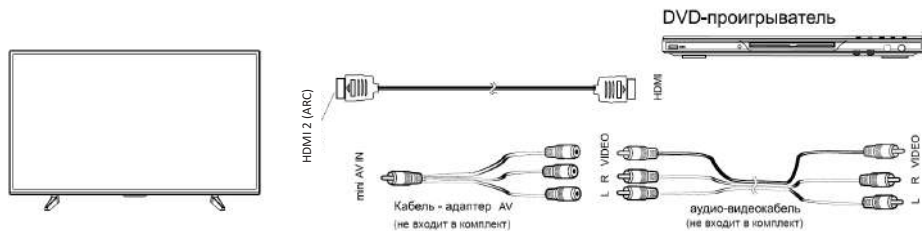

Используйте один из вариантов:

1. Подключите DVD-проигрыватель к телевизору, используя кабель HDMI.
2. Подключая внешнее устройство ко входу **AV IN** телевизора, используйте кабель mini AV ( в комплект поставки не входит).

## Подключение карты условного доступа CI+

Подсоедините CAM-модуль с картой условного доступа к разъему COMMON INTERFACE для подключения модуля условного доступа.

Выберите источник сигнала DVB-C. Произведите поиск каналов в ручном или автоматическом режиме.

**Примечание:** CAM — модуль с картой условного доступа CI+ — можно приобрести у местного поставщика услуг цифрового кабельного вещания, а также получить у него информацию об использовании карты CI. При возникновении затруднений при работе с картой CI - обращайтесь в службу сервиса.

## Установка CAM-модуля в слот COMMON INTERFACE

Осторожно вставьте CAM-модуль в слот COMMON INTERFACE. Модуль должен быть направлен контактами вперед и повернут стороной с наклейкой к Вам. Не прилагайте чрезмерных усилий при подключении и удостоверьтесь, что модуль вставлен ровно и не изогнут.

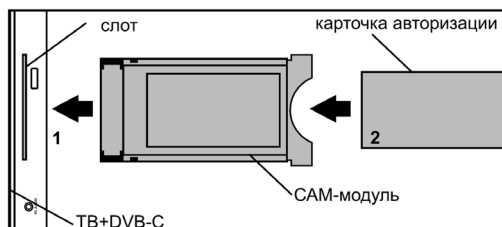

### Внимание!

Прежде чем вставить/извлечь CAM-модуль, убедитесь, что телевизор выключен. Затем вставьте карту CI+ в CAM-модуль в соответствии с инструкциями поставщика услуг. CI+ не поддерживается в некоторых странах и регионах; проконсультируйтесь с поставщиком услуг.

## Подключение наушников, USB-устройств



Разъём для подключения USB-устройства телевизора становится активным только в режиме USB.

1. Подключите цифровой фотоаппарат к телевизору, используя USB кабель.
2. Подключите наушники к разъёму  $\Omega$ . Громкость наушников регулируется также, как и громкость динамиков телевизора.
3. Подключите Ваш USB диск непосредственно к разъёму USB 2.0.

### Внимание!

- При подключении жёсткого диска или USB-носителя всегда подключайте сетевой адаптер подключённого устройства к источнику питания. Превышение общего потребления тока может привести к неисправности устройства. Максимальная сила тока для устройств USB 2.0 составляет 500 мА.
- Если сила тока жёсткого диска больше или равна 1 А, его подключение может вызвать перезагрузку или самоблокировку телевизора.
- USB-порт поддерживает напряжение 5 В.

## Пульт дистанционного управления





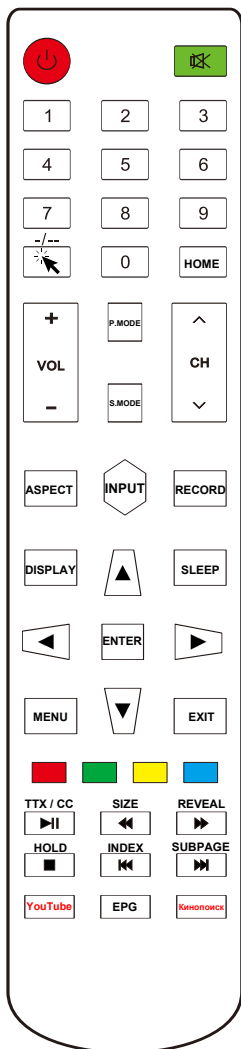

**Примечание:** клавиши пульта могут отличаться от его реального вида.

## Кнопки пульта дистанционного управления и их функции



1. **STANDBY**  Кнопка включения телевизора / перехода в режим ожидания.
2. **MUTE** Кнопка блокировки звука / отключения блокировки звука.
3. **0-9** Цифровые кнопки для ввода номеров телеканалов.
4. **-/--** Набор одно-двух-трех знаков номера канала

4. **P.MODE** Кнопка выбора режима изображения.
5. **S.MODE** Кнопка выбора режима звука.
6. **VOL+** Кнопка увеличения громкости.
7. **VOL-** Кнопка уменьшения громкости.
8. **CH +** Кнопка переключения на следующий канал.
9. **CH -** Кнопка переключения на предыдущий канал.
10. **ENTER** подтверждение выбора в меню.
11. **HOME** Переход на домашнюю страницу
12. **MOUSE** Включение/выключение курсора виртуальной мыши
13. **INPUT** Кнопка выбора источника сигнала.
14. **DISPLAY** Кнопка вызова текущей информации о телепередаче, телеканале или об источнике сигнала.
15. **MENU** Кнопка перехода в меню настроек телевизора.
16. **EXIT** Кнопка выхода из меню.
17. **Кнопки-стрелки** навигация для работы с меню.
18. Цветные кнопки соответствуют соответственно окрашенным объектам при работе с меню и телетекстом.
19. **ЗЕЛЕНАЯ** кнопка
20. **ЖЕЛТАЯ** кнопка
21. **КРАСНАЯ** кнопка
22. **СИНЯЯ** кнопка
23. **TEXT** Кнопка перехода в режим телетекста или выхода из него.  Кнопка начала, приостановки, возобновления воспроизведения.
24. **SUB.PG** Кнопка перехода к подстраницам телетекста (при их наличии).  Кнопка перехода к следующему файлу в режиме воспроизведения с USB.
25. **REVEAL** Кнопка показа скрытого текста в режиме телетекста. Чтобы спрятать текст, нажмите эту кнопку еще раз.  Кнопка быстрой перемотки вперед в режиме воспроизведения с USB
26. **HOLD** Кнопка удержания страницы телетекста.  Кнопка остановки воспроизведения и возврата к списку воспроизведения в режиме USB.
27. **SIZE** Кнопка изменения размера окна телетекста.  Кнопка быстрой перемотки назад в режиме воспроизведения с USB.
28. **INDEX** Кнопка перехода на основную страницу телетекста. Кнопка перехода к прошлому файлу в режиме воспроизведения с USB.
29. **ASPECT** Выбор режима соотношения сторон экрана

35. **YouTube** Кнопка включения приложения YouTube
36. **SLEEP** Кнопка установки времени отключения ТВ (Таймер сна).
37. **КИНОПОИСК** Кнопка включения приложения Кинопоиск
38. **RECORD** начало записи эфира.  
для записи требуется USB-устройство.
39. EPG Электронное расписание телепередач

## ОСНОВНЫЕ ОПЕРАЦИИ

### Включение и выключение телевизора

Подключите вилку питания телевизора к электрической розетке. Телевизор перейдет в режим ожидания, индикатор питания загорится красным.

В режиме ожидания нажмите кнопку питания на телевизоре или на пульте ДУ для того, чтобы включить телевизор.

Если требуется на время выключить телевизор, то нажмите кнопку  на телевизоре или на пульте ДУ.

Если необходимо отключить телевизор полностью то отсоедините сетевой шнур питания от электросети.

### ПРИМЕЧАНИЯ:

*При подключении кабеля питания к телевизору и к розетке убедитесь, что контакты плотные, в противном случае возможен перегрев соединительного разъема или вилки питания и даже возгорание.*

### Выбор источника сигнала

Чтобы выбрать источник сигнала, нажмите кнопку **INPUT** на пульте ДУ и в меню источников сигнала кнопками-стрелками выберите источник сигнала, после чего нажмите кнопку **ENTER** для подтверждения.

### Переключение телеканалов

Нажмите кнопку **CH+** на телевизоре или на пульте ДУ, чтобы переключиться на следующий канал. Нажмите кнопку **CH-** на телевизоре или на пульте ДУ, чтобы переключиться на предыдущий канал. Кроме того, вы можете использовать цифровые кнопки пульта ДУ для ввода номеров телеканалов. При вводе дву- или трехзначного номера канала

интервал между нажатиями кнопок должен быть менее 3 секунд.

### Настройка уровня громкости



Вы можете регулировать уровень громкости, нажимая кнопки **VOL+/VOL-** на телевизоре или на пульте ДУ.

### Блокировка звука

Чтобы заблокировать звук, нажмите кнопку **MUTE** на пульте ДУ. Чтобы отключить блокировку звука и вернуться к предыдущему уровню звучания, нажмите кнопку **MUTE** еще раз.

### Видеозапись

В режиме цифрового телевидения нажмите кнопку

**RECORD** , чтобы начать видеозапись. Чтобы остановить видеозапись, нажмите кнопку .

### ПРИМЕЧАНИЕ:

*Перед началом видеозаписи убедитесь, что к телевизору подключен накопитель USB для сохранения видеозаписей.*

## РАБОТА С ТЕЛТЕКСТОМ

### Информация о телетексте

Телетекст – это информационная система, которая передается некоторыми телеканалами и отображается на экране телевизора. С помощью системы телетекста вы можете просмотреть страницы с информацией по темам, доступным на главной странице телетекста, например, новости, погода, спорт, курсы валют, программы телепередач и др. Кроме того, система телетекста предлагает титры для слабослышащих или для тех, кто не знает языка, на котором транслируются передачи.

В режиме цифрового телевидения нажмите кнопку **TEXT**, чтобы включить режим телетекста.

Чтобы отключить режим телетекста, нажмите кнопку **TEXT** еще раз.

### ПРИМЕЧАНИЯ:

*Если телетекст отображается неправильно или в нем присутствуют непонятные символы, измените язык телетекста в меню настроек телевизора.*

### Переход к основной странице телетекста

Нажмите кнопку **INDEX**, чтобы перейти к основной странице телетекста – списку всех страниц телетекста.

## Установка батарей в пульт дистанционного управления

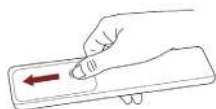

Чтобы открыть батарейный отсек пульта дистанционного управления, сдвиньте заднюю крышку.

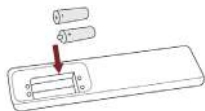

Вставьте две батарейки AAA. Убедитесь в том, что полярность батарей установлена правильно:  $\oplus$  и  $\ominus$  батареи совпадают с  $\oplus$  и  $\ominus$ , указанными на батарейном отсеке.



Закройте крышку батарейного отсека.

**Батарейки в комплект не входят!**

### Примечания:

- Изображения изделия приводятся только для справки. Фактически изделие может иметь другой внешний вид.

## Обращение с батареями

- Неправильное обращение с батареями может вызвать коррозию или течь, что может привести к пожару, травмам и повреждению имущества.
- Используйте батареи только такого вида, который указан в настоящем Руководстве.
- Не используйте одновременно старые и новые батареи или батареи различных типов.
- По окончании срока службы батареи, входящей в комплект устройства, не выбрасывайте её вместе с остальными бытовыми отходами. Утилизация устройства и батареи должна быть осуществлена согласно местным нормам и правилам по переработке отходов, чтобы предотвратить нанесение потенциального вреда окружающей среде в результате неконтролируемого выброса отходов.

## Дальность действия пульта дистанционного управления

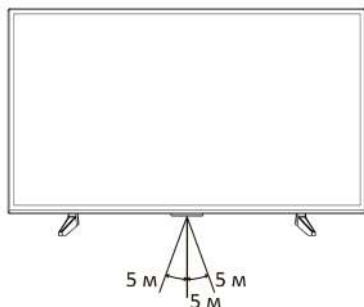

Убедитесь, что угол отклонения пульта от воображаемого перпендикуляра к датчику инфракрасный лучей на передней панели не превышает 20 градусов и расстояние до телевизора не превышает 5 метров.

## Первое включение

1. Присоедините телевизор к розетке ~220–240В, 50 Гц и нажмите кнопку включения  на корпусе или пульте телевизора. Дождитесь, когда телевизор загрузится и на экране отобразится приветствие.
2. Пульт ДУ перейдет в режим обучения (индикатор медленно мигает).
3. Нажмите кнопку включения, когда вы наведёте ик-передатчик с помощью ПДУ. При получения обратной связи от телевизора, загорится индикатор.
4. Медленно мигающий индикатор означает, что ПДУ завершил обучение.
5. Данные будут сохранены автоматически, и ТВ выйдет из режима обучения.

## Указатель виртуальной мыши имеет 3 уровня скорости.

От медленного к быстрому:

нажмите и удерживайте кнопки "OK" и "Volume+". При включении индикатора скорость меняется на один уровень.

От быстрого к медленному:

нажмите и удерживайте кнопки "OK" и "Volume-". При включении индикатора скорость меняется на один уровень.

## Голосовой ввод.

Нажмите и удерживайте кнопку "Голосовой ввод", чтобы включить. Отпустите кнопку, чтобы отключить голосовой вод.

## Напоминание о низком заряде батареек в ПДУ.

Медленно мигающий красный индикатор означает, напряжение батареек в ПДУ менее 2В.  
Необходимо заменить батарейки.

## Автоматическая калибровка датчика виртуального указателя.

Изменения напряжения и температуры могут повлиять на работу виртуального указателя мыши. В этом случае положите ПДУ горизонтально на стол в неподвижном состоянии, калибровка начнется автоматически. Вы можете завершить калибровку, нажав на любую кнопку.

# Первоначальные настройки

Добро пожаловать в меню первоначальной настройки телевизора, для начала настройки нажмите ENTER.



## 1. Выберите язык

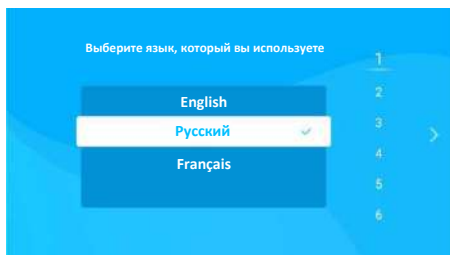

## 2. Выберите страну или регион

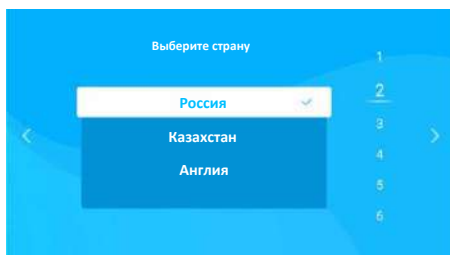

## 3. Выберите часовой пояс



## 4. Выберите режим работы

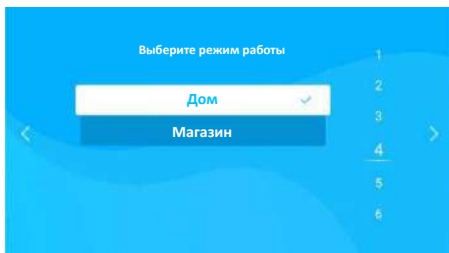

## 5. Выберите беспроводную сеть

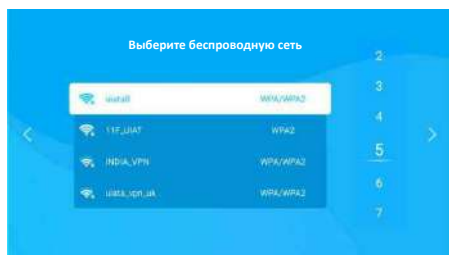

## 6. Установите пароль. начальный пароль - 1234

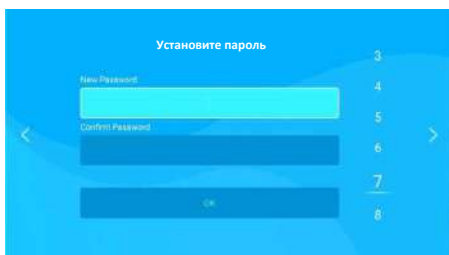

## 7. Выберите режим включения ТВ

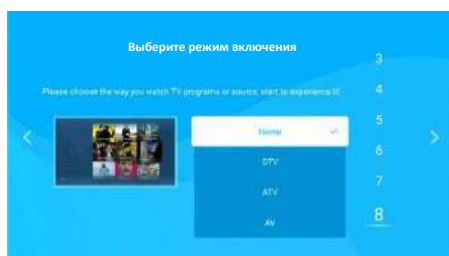



## Домашний экран



Войдите на домашний экран после первой установки.  
Выше приведен интерфейс рабочего стола телевизора.  
Используйте навигационные кнопки чтобы выбрать соответствующие меню.

## App Store

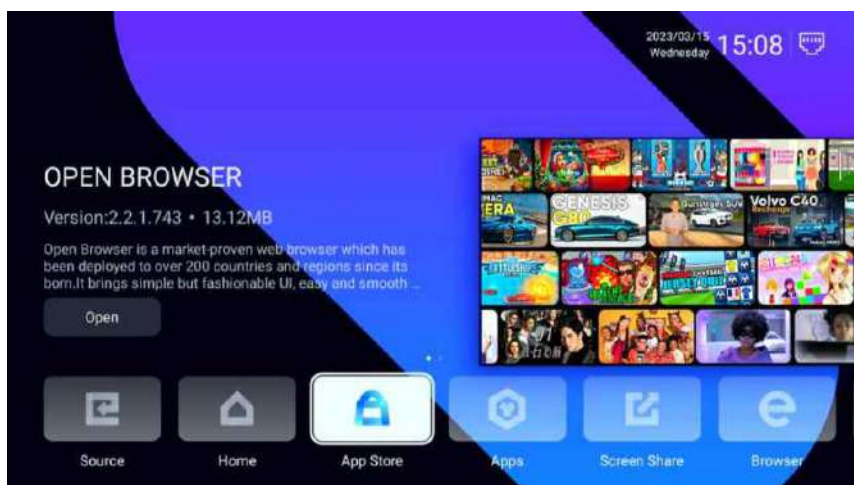

Используйте навигационные кнопки чтобы выбрать AppStore, и нажмите кнопку "ОК", чтобы войти. Где вы можете выполнить поиск и установить нужное программное обеспечение.  
используйте навигационные кнопки для выбора "Рекомендуемых приложений"

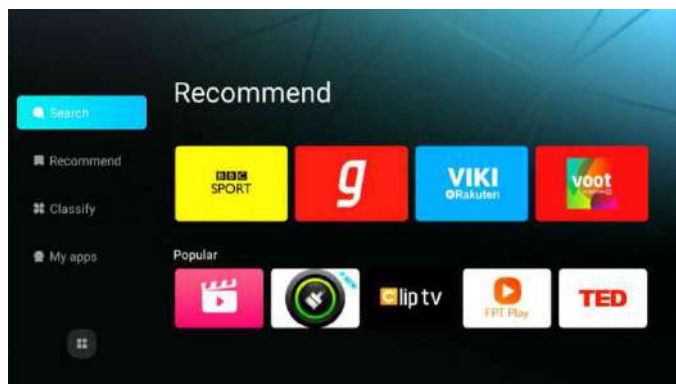

## Настройка



## Дата и время

1. На домашнем экране телевизора нажмите , затем перейдите в раздел **Настройки устройства** и выберите **Дата и время**.
2. Измените настройки:
  - Чтобы дата и время автоматически определялись через интернет, нажмите **Автонастройка даты и времени** и включите опцию **Использовать время сети**. Если время при этом отображается не для вашего часового пояса, вернитесь в меню настроек даты и времени, нажмите **Выбрать часовой пояс** и найдите пояс своего региона.
  - Если вы хотите задать настройки даты или времени вручную, нажмите **Автонастройка даты и времени** и выключите опцию **Использовать время сети**. Затем в меню настроек даты и времени и установите нужные значения.

## Настройка экрана

1. На домашнем экране телевизора нажмите  и выберите **Изображение**.
2. Измените настройки:
  - **Режим изображения.** Яркость, контраст, цветность и другие настройки, подобранные для разных типов видео и условий просмотра. Попробуйте каждый режим и выберите тот, с которым изображение смотрится максимально реалистично.
  - **Цветовая температура.** Оттенок цвета, который будет накладываться на изображение. Как правило, лучше всего изображение выглядит со стандартной или теплой температурой цвета, однако стоит поэкспериментировать и выбрать ту температуру, которая нравится именно вам.
  - **Подсветка.** Меняет яркость экрана.
  - **Шумоподавление.** Если включить эту опцию, телевизор будет пытаться автоматически улучшить изображение: убрать помехи и размытость. Если обычно вы смотрите качественное видео, подавление шума можно оставить средним или выключить.
  - **Формат изображения.** Определяет соотношение сторон экрана. Если вам не подходит значение по умолчанию или вы хотите увеличить или растянуть изображение, выберите подходящий пункт в списке.

## Настройка звука

1. На домашнем экране телевизора нажмите  и выберите **Звук**.
2. Измените настройки:
  - **Звуковой режим.** Настройки звука, подобранные под конкретный тип видео. Выбирайте режим, который соответствует тому, что вы чаще всего смотрите: например, для просмотра музыкальных клипов подойдет режим Музыка.
  - **Объемный звук.** Обработывает звук таким образом, чтобы он звучал объемно даже на двух динамиках телевизора.
  - **AVC.** Усредняет громкость разных телевизионных каналов и видео — чтобы при переключении между ними звук не был слишком громким или тихим.
  - **Цифровой аудио вывод.** Определяет в каком формате транслировать звук на аудиосистему. Выбирайте формат, который поддерживает аудиосистема.  
Если телевизор не подключен к цифровой аудиосистеме, выключите цифровой аудиовыход.

## Поиск каналов

1. На домашнем экране телевизора нажмите  выберите **Каналы**
2. Измените настройки:
  - **Начать сканирование.** Автоматически выполнит поиск доступных телевизионных каналов.  
Если вы хотите остановить процесс поиска, вы можете нажать кнопку выхода или меню.
  - **Ручной поиск АТВ.** После настройки звуковой системы и других опций, выберите пункт Поиск и нажмите "OK".



- **Ручная настройка ЦТВ.** Когда появится экран «Ручная настройка ЦТВ», используя навигационные кнопки, выберите номер канала, затем нажмите "OK", чтобы начать поиск канала. При настройке сигнала на экране будет отображаться уровень сигнала

## Дополнительные настройки

- **Показ меню.** Таймер OSD в телевизоре — время, в течении которого будет отображаться меню телевизора после его вызова.  
Выберите данный пункт и нажмите кнопку "OK". Используйте кнопки-стрелки для выбора нужного времени.
- **Таймер отключения.** Выберите данный пункт и нажмите кнопку "OK".  
Используйте кнопки-стрелки для выбора нужного времени. После настройки снова нажмите кнопку "OK".
- **Таймер автоматического отключения.** Выберите данный пункт и нажмите кнопку "OK". Используйте кнопки-стрелки для выбора нужного времени.  
После настройки снова нажмите кнопку "OK"
- **Синий экран.** Данная функция позволяет заполнять экран синим цветом при отсутствии изображения. Выберите данный пункт и нажмите кнопку "OK". Выберите значение «Вкл.» или «Выкл.».  
Для запоминания настройки нажмите "OK".

- **HDMI СЕС.** Данная функция позволяет синхронно управлять устройствами, соединенными кабелем HDMI, при условии, что устройства поддерживают данную технологию. Выберите данный пункт и нажмите кнопку "ОК". Используйте кнопки-стрелки для выбора. Для запоминания настройки нажмите кнопку "ОК".
- **Блокировка системы.** Выберите данный пункт и нажмите кнопку "ОК". Для получения доступа к настройкам необходим ввод пароля. Если пароль пользователем не устанавливался, пароль по умолчанию: 0000.
- **Возврат к заводским настройкам.** Данная функция позволяет произвести возврат к заводским усреднённым настройкам функций. Следует учесть, что при выполнении этой функции может произойти стирание всех данных о каналах приёма, настройках видео и т. д. Выберите данный пункт и нажмите кнопку "ОК".

## Подключение к интернету

Если телевизор был подключен к интернету с помощью кабеля, отсоедините кабель и подключите его заново.

Чтобы заново подключить телевизор к Wi-Fi:

4. На домашнем экране телевизора нажмите  затем выберите Сеть и Интернет.
5. Вытащите кабель из разъема LAN, если Вы подключены к Интернету через него.
6. Если Вы хотите переподключить телевизор к сети, у которой сменился пароль, то сначала удалите её. Для этого выберите сеть в списке доступных и нажмите **Удалить эту сеть**.
7. В списке доступных сетей найдите нужную и введите пароль от неё.

## Добавление аккаунта

Если Вы пользуетесь телевизором вместе с семьей, добавьте аккаунты близких и переключайтесь между ними. Так истории просмотров не будут смешиваться, поэтому рекомендации фильмов, телеканалов и видео для каждого члена семьи станут точнее.

Чтобы добавить аккаунт, на домашнем экране нажмите , выберите **Добавить пользователя** и следуйте инструкциям на телевизоре. Добавленный аккаунт автоматически станет активным — появятся рекомендации по интересам владельца и доступ к контенту по его подписке Яндекс.Плюс.

Если какой-то аккаунт на телевизоре больше не нужен, выйдите из него: на домашнем экране телевизора нажмите , выберите аккаунт и нажмите **Выйти из аккаунта**.

# Screen Share

На домашнем экране телевизора используйте навигационные кнопки для выбора функции "Screen share".

Используя навигационные кнопки выберите способ проецирования различных устройств на экране телевизора. Действуйте в соответствии с инструкциями на экране, чтобы обеспечить общий доступ к экрану.

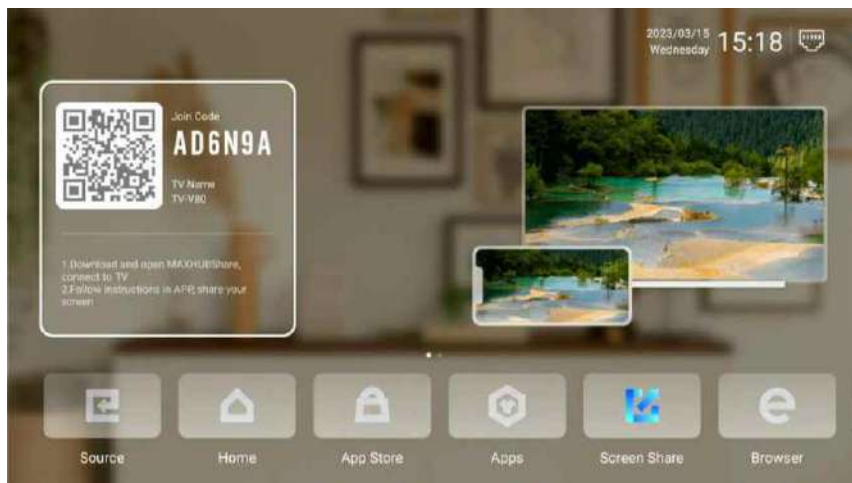

## Кабельные, спутниковые и эфирные телеканалы

Нажмите кнопку **ТВ** на пульте или выберите раздел **Главное** на домашнем экране телевизора и найдите значок **ТВ**. При первом запуске откроется меню настройки каналов — выберите тип телевизионного сигнала и, если каналы этого типа не были найдены заранее, запустите их поиск. В дальнейшем список найденных каналов будет открываться сразу.

Вы можете изменить тип каналов, которые показываются после нажатия кнопки **ТВ**. Это пригодится, например, если раньше к телевизору была подключена антенна для приёма эфирного сигнала с телевышки, а теперь Вы подключили цифровое кабельное ТВ. Для этого на домашнем экране телевизора нажмите  и выберите **Настройка каналов**.

## Интернет-телеканалы, фильмы, сериалы и ролики

Этот телевизор необязательно подключать к кабельному, спутниковому или эфирному телевидению: в нём уже доступны трансляции десятков интернет-телеканалов. А если у Вас есть подписка Яндекс.Плюс или КиноПоиск, то выбор не ограничивается только телеканалами — можно выбрать фильм или сериал из библиотеки КиноПоиска.

Чтобы включить телепрограмму, фильм, сериал, ролик видеоблогера или мультфильм, выберите нужный раздел меню в левой части экрана.



## Мультимедиа (воспроизведение с USB)

Телевизор поддерживает USB-носители:



- ёмкостью до 2 ТБ с файловой системой NTFS;
- ёмкостью до 128 ГБ с файловой системой FAT32 (максимальный размер файла — 4 ГБ);
- ёмкостью до 2 ГБ с файловой системой FAT16.

**Примечание:** телевизор может быть несовместим с некоторыми внешними USB-устройствами. Кроме того, отдельные USB-устройства требуют подключение внешнего, дополнительного питания.

Смотреть можно медиафайлы следующих форматов:

Изображения	PNG, JPEG, BMP.
Музыка	AAC, MP3 (32–320 кбит/с). Чтобы телевизор корректно показывал автора и название трека, а также другую информацию, метаданные в файле MP3 должны быть в формате ID3v2.4 и кодировке UTF-8.
Видео	AVI, MP4, MKV, MOV, DAT, TS.
Субтитры	SRT (Unicode). Чтобы субтитры корректно считывались, файл SRT должен храниться в том же каталоге, что и видео, а названия обоих файлов должны совпадать. Кроме того, убедитесь, что текст субтитров кодирован в формат Unicode.



О том, как безопасно подключить USB-носитель, читайте в разделе «Подключение внешних устройств». Чтобы посмотреть медиафайл, на домашнем экране телевизора нажмите  и запустите приложение **Медиацентр**. В нём найдите и откройте нужный файл — фильм, фотографию или музыкальный трек. Во время воспроизведения медиафайла используйте клавишу  (Menu) для доступа к настройкам управления.

Быстрое нажатие клавиши Menu: общая настройка телевизора (изображение, звук).

Долгое нажатие клавиши Menu: вызов меню управления воспроизведением файла (звуковая дорожка, субтитры, настройка слайд-шоу).

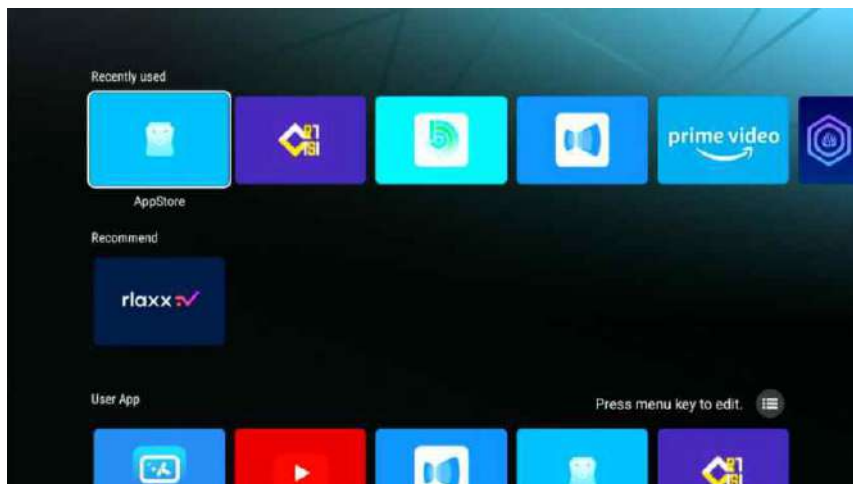

## Как пользоваться приложениями

На телевизоре можно запускать сторонние приложения: браузеры, медиаплееры, онлайн-кинотеатры и другие. Часть из них предустановлена, другие можно установить из магазина приложений в телевизоре.

Чтобы запустить приложение, на домашнем экране телевизора нажмите  затем выберите "Apps". Если приложение уже установлено, дождитесь его запуска. Если приложение ещё не установлено, нажмите **Установить**.

Чтобы выйти из открытого приложения используйте . В противном случае это может привести к сбою в работе телевизора.

**Внимание:** установка дополнительных приложений в формате APK (например, через USB) предусмотрена, но не гарантирована и зависит от совместимости конкретного приложения и программного обеспечения телевизора.

Несовместимость каких-либо приложений с программным обеспечением телевизора не является техническим недостатком телевизора, а является свойством приложения, заданное разработчиком приложения.

## Перезагрузить или выключить телевизор

Нажмите и удерживайте кнопку выключения  на пульте или корпусе телевизора. На экране отобразятся команды выключения и перезапуска — выберите нужную.

## Возможные проблемы и их решения

При возникновении неисправностей в работе телевизора попробуйте выключить его и включить снова. Для устранения неисправностей можно также воспользоваться приведённой ниже таблицей. Если неисправность не исчезает, обратитесь за помощью к техническим специалистам.

Описание проблемы	Устранение проблемы
Телевизор не включается (индикатор дежурного режима не светится)	Проверьте правильность подключения кабеля электропитания телевизора к сети переменного тока 220–240 В, 50 Гц. Проверьте наличие напряжения питания в электрической розетке. Отключите кабель электропитания телевизора от электрической розетки и через 2–3 минуты подключите его вновь. Проверьте работу пульта дистанционного управления.
Отсутствует приём телевизионного сигнала	Проверьте правильность настроек телевизора. Настройтесь на другой телевизионный канал. Проверьте правильность подключения кабеля от телевизионной антенны. Возможна неисправность телевизионной антенны, либо временное отсутствие сигнала от передающей станции.
Отсутствует звуковое сопровождение	Проверьте регулировку громкости звука. Проверьте, что звук не выключен кнопкой  . Проверьте правильность выбора системы звука в настройках каналов. Проверьте правильность установок в настройках звука.
Нарушение правильности передачи цвета изображения	Проверьте правильность выбора системы цвета в настройках каналов. Проверьте правильность выбора установок в настройках изображения. Сигнал от передающей станции может быть слабым или с помехами, перестройтесь на другой канал.

<p>Телевизор не управляется с пульта дистанционного управления</p>	<p>Откройте отсек для элементов питания ПДУ, замените элементы питания на новые. Направьте излучатель ПДУ непосредственно на приёмник (сенсор) дистанционного управления на передней панели телевизора. Между ПДУ и приёмником (сенсором) ПДУ не должно быть препятствий (предметов мебели и пр.). Расстояние между ПДУ и приёмником (сенсором) ПДУ не должно превышать 5 метров, а угол отклонения от воображаемого перпендикуляра не более 20 градусов.</p>
<p>В режиме HDMI изображение мигает или появляются полосы</p>	<p>Неправильно выбраны установки компьютера. В безопасном режиме загрузки компьютера выберите правильные параметры монитора.</p>
<p>На экране наблюдаются отдельные неподвижные мелкие точки (пиксели)</p>	<p>В телевизоре используется жидкокристаллическая матрица высокой четкости. Современная технология изготовления матриц допускает появление отдельных мелких тёмных или цветных точек (пикселей) на изображении, не ухудшающих общее восприятие изображения. Все матрицы проверены в условиях производства и соответствуют требованиям стандартов на данную группу изделий.</p>
<p>Не работает USB-интерфейс</p>	<p>Отключите USB-карту (внешнее USB-устройство) от USB-интерфейса телевизора. Подключите вновь, аккуратно соединяя разъемы.</p>
<p>Нет чтения некоторых файлов с внешнего USB-устройства</p>	<p>Типы файлов для чтения с помощью USB-интерфейса телевизора должны соответствовать спецификации. Убедитесь, что телевизор поддерживает возможность чтения файлов данного типа (см. раздел. «Смотреть медиафайлы с USB-носителя»).</p>
<p>Треск или гудение при просмотре или выключении телевизора</p>	<p>Обычное явление, вызванное тепловым сжатием пластика в результате изменения температуры и влажности. Телевизор может издавать негромкое гудение, жужжание, тихий шум из-за особенностей работы электрических цепей. Это не считается дефектом.</p>
<p>Замедленное исполнение управляющих команд</p>	<p>Для точного исполнения управляющей команды процессору телевизора требуется некоторое время на её обработку. Делайте достаточную паузу между различными управляющими командами для устойчивой работы телевизора. Это не влияет на работоспособность телевизора и не является дефектом.</p>

<p>Воспроизведение онлайн-видео идёт рывками (тормозит)</p>	<p>Остановите воспроизведение, подождите в течение 2–3 минут, затем продолжите просмотр. Возможно неверно выбран тарифный план у Вашего интернет-провайдера. Рекомендованный изготовителем тарифный план должен иметь скорость не менее 10 Мбит/с. Снижать быстродействие могут дополнительные беспроводные устройства подключенные к домашнему роутеру. Проверьте параметры и настройки роутера, в случае неисправности замените его.</p>
<p>Не работает одна из установленных сторонних программ (или работает без звука, или имеет другие замечания)</p>	<p>Вероятно, проблема связана с самой программой (приложением). Попробуйте запустить его позднее или обратитесь в службу поддержки создавшей его компании. Производитель не отвечает за работу сторонних приложений.</p>
<p>Беспроводная мышь не работает (не управляется)</p>	<p>Установите новую или замените старую батарею питания беспроводной мыши. Убедитесь, что между беспроводной мышью и её приёмопередатчиком (из комплекта, подключенному к USB разъёму телевизора), нет внешних препятствий и обеспечивается прямая видимость. Замените беспроводную мышь в случае необходимости.</p>
<p>Отсутствует вложенное меню, управление происходит со сбоями</p>	<p>Выключите телевизор из розетки, подождите минуту и включите снова. Сбросьте настройки до заводских (см. раздел «Сбросить настройки») Всегда выходите из открытых приложений используя клавишу ←.</p>
<p>Я забыл логин или пароль от аккаунта Яндекса</p>	<p>Воспользуйтесь рекомендациями в Помощи Яндекс. Паспорта: <a href="http://yandex.ru/support/passport/troubleshooting/">yandex.ru/support/passport/troubleshooting/</a>.</p>
<p>Проблемы с подключением к Интернету</p>	<p>Убедитесь, что на стороне провайдера нет проблем с соединением:</p> <ul style="list-style-type: none"> <li>• Попробуйте открыть сайт <a href="http://yandex.ru">yandex.ru</a> на смартфоне или компьютере. Если доступа нет, перезагрузите роутер. Если это не помогло, обратитесь к провайдеру.</li> <li>• Подключите телевизор к мобильному Интернету через Wi-Fi Вашего смартфона. Если телевизор подключается и работает стабильно через мобильный Интернет, проблема с соединением по Wi-Fi, скорее всего, на стороне провайдера.</li> </ul> <p>Для работы телевизора подключение к Wi-Fi должно быть стабильным. Положите смартфон рядом с телевизором и посмотрите, какой уровень связи он показывает. Если делений меньше половины, переместите телевизор ближе к роутеру или подключите его с помощью кабеля (см. раздел «Заново подключить к интернету»). Перезагрузите телевизор (см. раздел «Перезагрузить или выключить телевизор»). Настройте подключение к Интернету заново (см. раздел «Заново подключить к Интернету»).</p>

## Стандарт ISO 13406-2 различает 4 типа дефектных пикселей

- **Тип 1** – постоянно горящие пиксели (белые);
- **Тип 2** – постоянно негорящие пиксели (чёрные);
- **Тип 3** – пиксели с другими дефектами, включая дефекты субпикселей и ячеек RGB, составляющих пиксель. Это означает постоянно горящие красные, зелёные и синие пиксели;
- **Кластер** – (группа дефектных пикселей) – несколько дефектных пикселей в квадрате 5x5 пикселей.

**Таблица 1. Допустимое число дефектных пикселей на миллион пикселей**

Класс	Тип 1	Тип 2	Тип 3	Число кластеров, содержащих более 1 дефекта типа 1 или 2	Число кластеров, содержащих более 1 дефекта типа 3
II	2	2	5	0	2

# Технические характеристики

## Диагональ: 50" (129 см) / 50VU14BS

Цифровой тюнер DVB-T2/DVB-C

Система шумоподавления

Усиление слабого сигнала

Формат экрана: 16:9

Формат изображения: 16:9; 4:3

Разрешение экрана: 3840x2160 Динамическая

контрастность: 3000:1

Яркость: 230 кд/м<sup>2</sup>

Угол обзора (Г/В): 178°/178°

Время отклика: 12 мс

Аудио: 2 x 7 Вт 8Ω

Телетекст

Навигация по сети Интернет без

использования персонального компьютера

Ethernet порт для подключения к локальной

или глобальной сети

Встроенный контроллер беспроводного

доступа Wi-Fi / Bluetooth

Google Assistant

Операционная система Android 13

Процессор ARM Cortex-A55 quad core 1.9 ГГц

DDR 1.5 Гб

Flash 8 Гб

Разъемы для подключения: COAX, 2xUSB,

3xHDMI, RJ45, выход для наушников, вход для

антенны, вход CI+ (common interface).

Размеры, без подставки мм. (ШxГxВ)

1111\*80\*645 мм

Размеры с подставкой, мм. (ШxГxВ)

1111\*231\*705 мм

Размеры упаковки, мм. (ШxГxВ)

1186\*120\*720 мм

Вес брутто/нетто: 10,96/8,04 кг

Питание: 100-240 В, 50/60 Гц . <108Вт

**Примечание:** драгоценные металлы в изделии отсутствуют.

# Правила и условия монтажа, хранения, перевозки (транспортировки), реализации и утилизации

- Устройство не требует какого-либо монтажа или постоянной фиксации.
- Хранение устройства должно производиться в упаковке в отапливаемых помещениях у изготовителя и потребителя при температуре воздуха от 5 °С до 40 °С и относительной влажности воздуха не более 80 %. В помещениях не должно быть агрессивных примесей (паров кислот, щелочей), вызывающих коррозию.
- Для обеспечения корректной транспортировки устройства необходимо соблюдение следующих требований:
  - извлеките из устройства все внутренние принадлежности, если они есть, и упакуйте их отдельно;
  - убедитесь в правильности упаковки устройства для сохранения его работоспособности и внешнего вида (крупногабаритную технику необходимо обернуть в полиэтиленовую или пузырчатую плёнку с подкладками из гофрированного картона в критических местах);
  - надёжно зафиксируйте устройство ремнями, чтобы исключить возможность его перемещения по транспортному средству;
  - для полного исключения воздействия внешней среды используйте только закрытый транспорт;
  - обеспечьте крайне осторожное обращение с упаковкой при выполнении погрузочно-разгрузочных работ;
  - оберегайте от резких толчков и падений;
  - избегайте длительного пребывания под дождём или мокрым снегом;
  - не ставьте на коробку тяжёлые предметы.
- Устройство требует бережного обращения, оберегайте его от воздействия пыли, грязи, ударов, влаги, огня и т.д.
- Реализация устройства должна производиться в соответствии с местным законодательством.
- При обнаружении неисправности устройства следует немедленно обратиться в авторизованный сервисный центр или утилизировать устройство.
- По окончании срока службы батареи, входящей в комплект устройства, не выбрасывайте её вместе с остальными бытовыми отходами. Утилизация устройства и батареи должна быть осуществлена согласно местным нормам и правилам по переработке отходов, чтобы предотвратить нанесение потенциального вреда окружающей среде в результате неконтролируемого выброса отходов.
- После окончания срока службы изделия его нельзя выбрасывать вместе с обычным бытовым мусором. Вместо этого оно подлежит сдаче на утилизацию в соответствующий пункт приема электрического и электронного оборудования для последующей переработки и утилизации в соответствии с федеральным или местным законодательством. Обеспечивая правильную утилизацию данного продукта, Вы помогаете сберечь природные ресурсы и предотвращаете ущерб для окружающей среды и здоровья людей, который возможен в случае ненадлежащего обращения. Более подробную информацию о пунктах приема и утилизации данного продукта можно получить в местных муниципальных органах или на предприятии по вывозу бытового мусора.

## Дополнительная информация

**Изготовитель:** Китайская Электронная компания "Шэньчжэнь"  
(深圳中电投资有限公司).

**Адрес:** 32/F, БЛОК А, ЗДАНИЕ ЭЛЕКТРОННОЙ НАУКИ И ТЕХНОЛОГИЙ,  
2070 УЛИЦА ШЕННАН ЧЖУН, ШЭНЬЧЖЭНЬ, КИТАЙ.  
(深圳市福田区深南中路2072号, 2070号)

**Импортер:** ООО "РЕВАНШ"

**Адрес:** 410506, Россия, Саратовская область, г. Саратов,  
тер. Вольский тракт, стр. 14

**Авторизованный сервисный центр:**

ООО "Сервисный центр "Реванш"

**Адрес:**

1) 410506, Россия, Саратовская область, г. Саратов,  
тер. Вольский тракт, стр. 14/1.

2) Россия, г. Саратов, ул.им.Чапаева В.И., 32/36.

**тел.:** +7 8452 744 566

<https://revanshsc.ru/>

## Дата производства

Каждому изделию присваивается уникальный серийный номер в виде буквенно-цифрового ряда и дублируется штрихкодом, который содержит следующую информацию: название изделия, дату производства, порядковый номер изделия.

Серийный номер располагается на задней панели продукта, на упаковке:

серийный номер: 50VU14BS-2308-0001



## **Производитель не несёт гарантийных обязательств в следующих случаях:**

- Истек Гарантийный срок.
- Если изделие, предназначенное для личных (бытовых, семейных) нужд, использовалось для осуществления предпринимательской деятельности, а также в иных целях, не соответствующих его прямому назначению.
- Производитель не несет ответственности за возможный материальный, моральный и иной вред, понесенный владельцем изделия и/или третьими лицами, вследствие нарушения требований руководства пользователя при использовании, не соблюдения рекомендаций по установке и обслуживанию изделия, правил подключения (короткие замыкания, возникшие также в результате воздействия несоответствующего сетевого напряжения, как на само изделие, так и на изделия, сопряженные с ним), хранении и транспортировки изделия.
- Все случаи механического повреждения: сколы, трещины, деформации, следы ударов, вмятины, замятия и др., полученные в процессе эксплуатации изделия.
- Имеются следы сторонней модификации, несанкционированного ремонта лицами, не уполномоченными для проведения таких работ. Если дефект вызван изменением конструкции или схемы изделия, подключением внешних устройств, не предусмотренных Производителем, использованием устройства, не имеющего сертификата соответствия согласно законодательству Российской Федерации.
- Если дефект изделия вызван действием непреодолимой силы (природных стихий, пожаров, наводнений, землетрясений, бытовых факторов и прочих ситуаций, не зависящих от Производителя), либо действиями третьих лиц, которые Производитель не мог предвидеть. Дефект, вызван попаданием внутрь изделия посторонних предметов, инородных тел, веществ, жидкостей, насекомых или животных, воздействием агрессивных сред, высокой влажности, высоких температур, которые привели к полному или частичному выходу из строя изделия.
- Отсутствует или не соответствует идентификация изделия (серийный номер). Если повреждения (недостатки) вызваны воздействием вредоносного программного обеспечения; установкой, сменой или удалением паролей (кодов), приведшим к отсутствию доступа к программным ресурсам изделия, без возможности их сброса/восстановления, ввиду отсутствия предоставления данной услуги поставщиком ПО.
- Если дефекты работы вызваны несоответствием стандартам или техническим регламентам питающих, кабельных, телекоммуникационных сетей, мощности радиосигнала, в том числе из-за особенностей рельефа и других подобных внешних факторов, использования изделия на границе или вне зоны действия сети.
- Если повреждения вызваны использованием нестандартных (неоригинальных) и/или некачественных (поврежденных) расходных материалов, принадлежностей, запасных частей, элементов питания, носителей информации различных типов (включая, CD, DVD диски, карты памяти, SIM карты, картриджи).
- Если недостатки вызваны получением, установкой и использованием несовместимого контента (мелодии, графика, видео и другие файлы, приложения Java и подобные им программы).
- На ущерб, причиненный другому оборудованию, работающему в сопряжении с данным изделием.

# Гарантийный талон

Производитель гарантирует бесперебойную работу устройства в течение всего гарантийного срока, а также отсутствие дефектов в материалах и сборке. Гарантийный период исчисляется с момента приобретения изделия и распространяется только на новые продукты.

В гарантийное обслуживание входит бесплатный ремонт или замена элементов, вышедших из строя не по вине потребителя в течение гарантийного срока при условии эксплуатации изделия согласно руководству пользователя. Ремонт или замена элементов производится на территории уполномоченных сервисных центров.

Срок гарантии: 1 год.

Срок эксплуатации: 3 года.

**Гарантийные обязательства и бесплатное сервисное обслуживание не распространяются на перечисленные ниже принадлежности, входящие в комплектность товара, если их замена не связана с разборкой изделия:**

- Элементы питания (батарейки) для ПДУ (Пульт дистанционного управления).
- Соединительные кабели, антенны и переходники для них, наушники, микрофоны, устройства «HANDS-FREE»; носители информации различных типов, программное обеспечение (ПО) и драйверы, поставляемые в комплекте (включая, но не ограничиваясь ПО, предустановленным на накопитель на жестких магнитных дисках изделия), внешние устройства ввода-вывода и манипуляторы.
- Чехлы, сумки, ремни, шнуры для переноски, монтажные приспособления, инструменты, документацию, прилагаемую к изделию.
- Расходные материалы и детали, подвергающиеся естественному износу.

Дата продажи: \_\_\_\_\_

Серийный номер: \_\_\_\_\_

Фирма продавец: \_\_\_\_\_

Штамп магазина: \_\_\_\_\_



