

Руководство по эксплуатации
Гарантийный талон

MANYA



СУШИЛЬНАЯ МАШИНА

DM81W

Поздравляем Вас с приобретением бытовой техники бренда MANYA!

Мы надеемся, что качество ее работы доставит Вам удовольствие.

Пожалуйста, внимательно прочитайте данное руководство перед установкой и эксплуатацией устройства. Позаботьтесь о сохранности настоящего руководства и используйте его в качестве справочного материала при дальнейшей эксплуатации изделия.

Производитель равно как импортер не несут ответственности перед конечным пользователем, если он по каким-то причинам не ознакомился с Руководством должным образом.

Если вы заметили, что прибор работает неправильно, еще раз внимательно изучите Руководство. Если же информации в Руководстве недостаточно, свяжитесь со справочной службой по вопросам гарантийного и сервисного обслуживания по номеру +7 8452 744 566 для получения помощи уполномоченного специалиста.

Содержание

Общая информация	7
Меры предосторожности	7
Комплектность	10
Устройство сушильной машины	11
Установка и подготовка к использованию Панель управления	12
Программы	16
Руководство по сортировке одежды	18
После использования	20
Поиск неисправностей и методы их устранения	22
Технические характеристики	23
Хранение / Условия транспортировки и утилизации	26
Гарантия и ремонт	27
Гарантийный талон	28
	30

Общая информация

При покупке прибора проверьте его на отсутствие механических повреждений конструкции, внешнего оформления и упаковки, на функционирование, на соответствие разделу «Комплектность» настоящего Руководства по эксплуатации.

Проверьте наличие гарантийного талона и правильность его заполнения (наличие серийного номера, даты продажи и печати фирмы-продавца).

Сохраняйте кассовый чек, Руководство по эксплуатации и гарантийный талон до конца гарантийного срока эксплуатации.

Руководство по эксплуатации и гарантийный талон, прилагаемые к прибору, при утере не возобновляются.

Примечание: изображения в руководстве имеют справочный характер. Модель и комплектация конкретной модели, приобретенной вами, может иметь отличия от изображений в инструкции.

Меры предосторожности

1. Прибор предназначен исключительно для использования в быту и должен быть использован только по назначению. Данная сушильная машина разработана для домашнего пользования, пожалуйста, не устанавливайте ее на судне, доме на колесах или самолете.
2. Прибор не предназначен для использования лицами (включая детей) с ограниченными возможностями, обладающими недостаточным опытом и знаниями, если они не находятся под контролем или не проинструктированы об использовании прибора лицом, ответственным за их безопасность.
3. Когда сушильная машина работает, пожалуйста, не вынимайте вилку из розетки и не выключайте питание. Когда машина не используется или не подвергается чистке, пожалуйста, выньте вилку из розетки и не тяните за шнур питания. Не вставляйте вилку шнура питания мокрыми руками.

4. Сушильную машину нельзя устанавливать на открытом воздухе и во влажной среде. Если на сушильную машину случайно попала вода или вода просочилась внутрь, ее необходимо проветрить и просушить перед использованием.
5. Мокрая одежда должна быть отжата перед помещением в сушильную машину, чтобы предотвратить попадание воды на электрические детали, что может привести к повреждению сушильной машины и вызовет риск возникновения опасности.
6. Пожалуйста, установите сушильную машину в хорошо проветриваемом месте, чтобы избежать других несчастных случаев.
7. Когда сушильная машина функционирует, не используйте рядом с ней воспламеняющиеся аэрозоли. При утечке газа или воспламеняющегося газа не вынимайте вилку из розетки, не включайте и не выключайте машину.
8. Не допускается сушить одежду с использованием легковоспламеняющихся моющих средств, растворителей для химчистки, бензина, бананового масла и других химических веществ.
9. Не разбирайте, не ремонтируйте и не переоборудуйте машину самостоятельно.
10. Не включайте сушильную машину с влажными руками и ногами.
11. Не сушите с помощью сушильной машины дождевик, велосипедный чехол или другие предметы, содержащие резину или подобные эластичные материалы
12. Не ставьте на сушильную машину ничего горячего или тяжелого.
13. Не храните в сушильной машине сигареты, зажигалки, сухой лед, бензин или другие легковоспламеняющиеся и взрывоопасные материалы.
14. Дверцу сушильной машины можно открывать только после завершения процедуры. Не открывайте дверцу принудительно до этого.

Требования безопасности

1. Перед включением прибора в сеть электропитания убедитесь, что напряжение и частота электросети соответствуют указанным на маркировке изделия. Подключайте прибор к розетке с заземлением. Подключайте прибор только к источнику переменного тока.
2. Не подключайте устройство к сети, если вилка или шнур повреждены. В случае неисправности категорически запрещается открывать внутренние механизмы изделия с целью их самостоятельного ремонта.
3. Для предотвращения ошибок при установке и использовании розетки и обеспечения безопасности, необходимо, чтобы установка розетки и подключение заземляющего провода осуществлялись персоналом, обладающим знаниями электрика.
4. Никогда не соединяйте провод заземления с проводом противопожарной сигнализации или нулевым проводом, иначе корпус будет наэлектризован, что легко приведет к риску поражения электрическим током.
5. Когда сушильная машина не используется, лучше всего вынуть вилку из розетки, чтобы обеспечить безопасность.
6. Сушильная машина использует переменный ток. Если напряжение находится в пределах 10%, машина может использоваться в нормальном режиме.
7. Если необходимо использовать автоматический выключатель с заземленной защитой от утечки (защитой от заземления), его символ должен быть , чтобы обеспечить соответствие вилки и розетки.
8. В целях безопасности, используйте оригинальные детали и аксессуары, предоставленные производителем. Если сушильная машина больше не может использоваться, ее следует утилизировать в специальном центре переработки.

9. Если материал одежды не подходит для сушки с помощью сушильной машины, не используйте данный прибор.
10. Не сушите нестиранную одежду.
11. Если существует опасность попадания пыли (например, угольного или каменного порошка), не используйте сушильную машину.
12. Не опирайтесь на дверцу машины, не забирайтесь и не садитесь на сушильную машину.
13. Если температура окружающей среды вокруг сушильной машины ниже 0°C, это может привести к повреждению от мороза.

Комплектность

Сушильная машина

Принадлежности:

- Руководство по эксплуатации и Гарантийный талон
- Воздуховод

Устройство сушильной машины

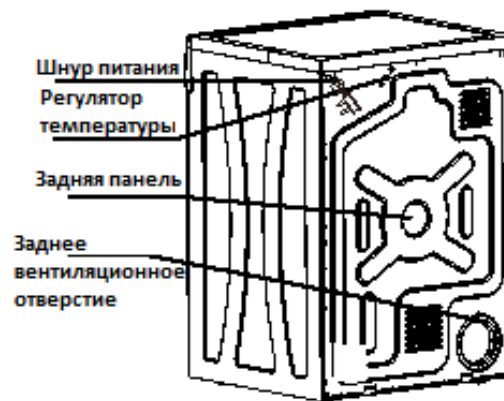
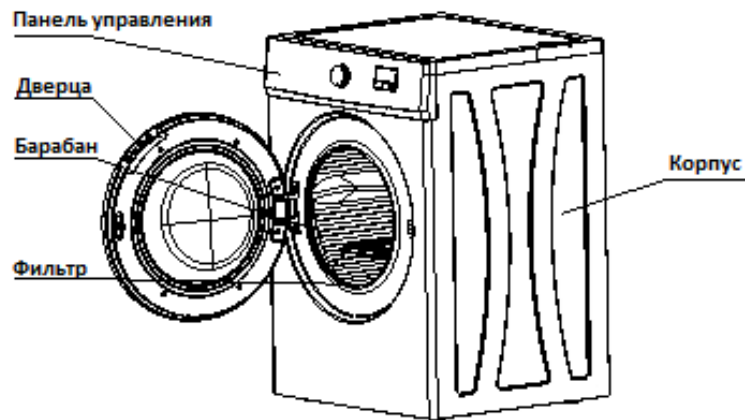

Примечание: Данное изображение представлено только для ознакомления, подробная информация должна быть основана на реальном продукте.

Установка и подготовка к использованию

Установка

Распакуйте сушильную машину.

Внимание: Не позволяйте детям играть с упаковочными материалами. Опасность удушья!

Убедитесь, что оборудование не было повреждено во время транспортировки. При обнаружении повреждений не подключайте машину – свяжитесь с поставщиком немедленно.

Требования к установке

- Рекомендуется размещать сушильную машину и стиральную машину близко друг к другу, чтобы одежда могла быть высушена после стирки и отжима.
- Чтобы избежать блокировки кожуха вентилятора из-за скопления пыли, сушильную машину не

следует ставить в местах скопления большого количества пыли.

- Снимите все упаковки с сушильной машины, а затем поставьте ее на твердую и ровную поверхность.
- При установке отрегулируйте ножки, чтобы Сушильная машина стояла в одной плоскости. Не заполняйте зазор между ножками и полом плюшевыми коврами или деревянными планками, чтобы не мешать работе машины.
- Обратите внимание, что место установки должно находиться на расстоянии не менее 10 см от другой мебели или стен.

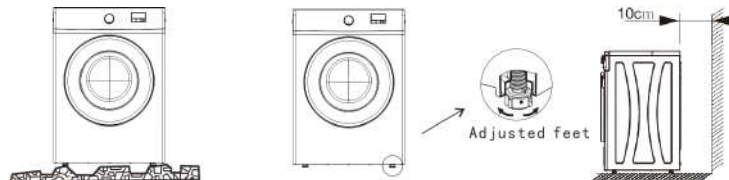

Установка уровня

Регулируя ножки, установите сушильную машину в одной плоскости. Высоту можно отрегулировать, вращая ножки.

Для регулировки высоты ножек сушильной машины можно использовать отвертку диаметром менее 4,5 мм.

Подключение питания

Убедитесь, что мощность соответствует требованиям, указанным на заводской табличке сушильной машины.

Не используйте удлинитель или универсальную розетку для подключения.

Установка воздуховыпускной трубы

Внимание: Устанавливайте дополнительные принадлежности при необходимости, сушильная

машина может работать штатно без дополнительных принадлежностей

Совместите один конец насадки с резьбой с выпускным отверстием для воздуха на задней стенке сушильной машины, вставьте его и затем закрутите по часовой стрелке. Переместите другой конец трубы в одну сторону или вытяните ее из оконного или стенного проема наружу. Установите правильно, как показано на рисунке ниже.

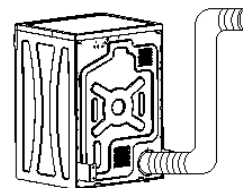
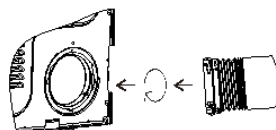

Первый запуск

Внимание: Перед использованием оборудования убедитесь, что оно установлено правильно в соответствии с инструкциями по установке.

1. Подключите провод питания к розетке.

При первом использовании рекомендуется протереть внутренний корпус влажной тканью, поскольку во внутреннем корпусе может быть немного пыли.

2. Откройте дверцу.

Встряхните одежду и положите ее в барабан. Положите их как можно более равномерно.

Закройте дверцу и убедитесь, что одежда не застряла между дверцей или фильтром, в противном случае одежду легко порвать.

3. После включите питание.

4. Выберите соответствующую программу в соответствии с типом одежды, а затем нажмите кнопку “ПУСК / ПАУЗА”, сушильная машина автоматически определит влажность одежды, автоматически отрегулирует время в соответствии с влажностью одежды и автоматически выключится после сушки.

Если кнопка “ПУСК/ПАУЗА” не будет нажата в течение двух минут. Сушильная машина перейдет в спящий режим и может быть активирована только повторным поворотом ручки.

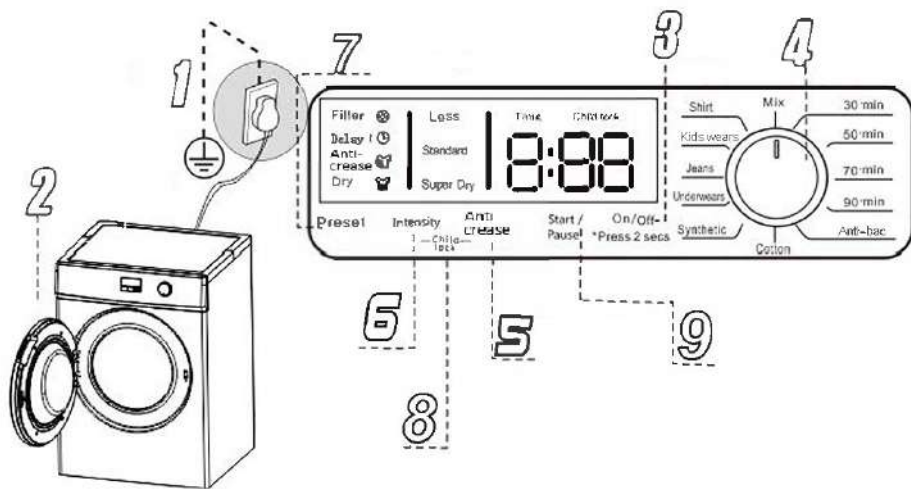

В соответствии с вашими собственными потребностями вы можете выбрать время высыхания 30, 50, 70, 90 минут. Эта процедура подходит для сушки небольшого количества одежды. Если вы хотите остановить программу, вы можете напрямую нажать кнопку "ВКЛ /ВЫКЛ".

Во время работы сушильной машины, повторное вращение ручки не сработает. Если вам нужно заменить программу, сначала нажмите кнопку "ПУСК/ПАУЗА", чтобы сделать паузу, а затем выберите программу.

5. "Антисминание"

При выборе этого параметра загорается индикатор "Антисминание". Эта функция может быть добавлена и выбрана после выбора программы с помощью ручки.

После высыхания на дисплее появится "000", а функция "ЗАВЕРШЕНИЕ" отобразится через 10 минут.

6. "Уровень сушки"

Нажмите кнопку "Уровень сушки", чтобы выбрать степень сухости.

Легкая сушка: одежда влажная и пригодна для глажки. **Стандартная сушка:** одежда пригодна для ношения.

Экстра сушка: полностью сухая одежда которую можно убрать в шкаф.

7. "Отсрочка"

После выбора программы назначьте время начала сушки одежды. Вы можете выбрать запуск через 1-24 часа, при этом индикатор предустановки всегда горит.

8. "Блокировка кнопок"

Одновременно нажмите и удерживайте кнопки "Уровень сушки" и "Антисминание" в течение 2 секунд, устройство перейдет в режим блокировки, и загорится индикатор блокировки от детей. Одновременно нажмите и удерживайте кнопки "Уровень сушки" и "Антисминание" в течение 2 секунд, устройство перейдет в режим разблокировки, а индикатор блокировки от детей погаснет.

9. "Старт/Пауза"

После выбора программы нажмите эту кнопку, чтобы запустить машину. Если вы нажмете эту кнопку еще раз или откроете дверцу в процессе работы, машина перейдет в состояние паузы. После того, как дверь снова закроется, вам нужно снова нажать эту клавишу, и программа продолжит запуск с точки прерывания.

Панель управления



Кнопки и функции	Описание
Кнопка "Вкл./Выкл"	Удерживайте в течение 2 секунд, чтобы включить, и коснитесь, чтобы выключить устройство.
Кнопка Старт/Пауза	Нажмите кнопку "Старт/Пауза", чтобы начать или приостановить программу
Уровень сушки	Нажмите кнопку "Уровень сушки", чтобы выбрать степень сухости. Различные программы имеют разные диапазоны настройки степени сухости.

Кнопки и функции	Описание
Кнопка Отсрочка	<p>Нажмите кнопку "Отсрочка" для входа в настройки режима ожидания, нажмите кнопку "Отсрочка" еще раз для выбора времени ожидания, а затем нажмите кнопку "Старт/Пауза" для начала ожидания.</p> <p>Время ожидания выбирается после выбора программы и перед нажатием "Старт/Пауза".</p> <p>После начала ожидания все кнопки, кроме кнопки "Старт/Пауза" и кнопки питания блокируются.</p>
Антисминание	<p>Автоматическое предотвращение образования складок: во избежание образования складок на одежде после сушки сушильная машина автоматически включает функцию предотвращения образования складок после завершения программы сушки.</p>
Фильтр	<p>После каждого использования загорается индикатор фильтрующего экрана, очистите фильтрующий экран. В следующий раз контрольная лампа погаснет</p>
Блокировка от детей	<p>Для того чтобы предотвратить нежелательные действия детей во время работы машины, можно включить функцию блокировки от детей.</p>

Программы

1. Микс - ткани из хлопка и синтетики.

Макс. загрузка: ≤6 кг. Температура сушки: 55'. Время по умолчанию: 90 мин.

2. 30 мин - Ткани из хлопка (для ежедневной сушки чтобы освежить белье).

Макс. загрузка: ≤0,5 кг. Температура сушки: 50'. Время по умолчанию: 30 мин.

3. 50 мин - Ткани из хлопка (для ежедневной сушки чтобы освежить белье).

Макс. загрузка: ≤1 кг. Температура сушки: 50'. Время по умолчанию: 50 мин.

4. 70 мин - Ткани из хлопка (для ежедневной сушки чтобы освежить белье).

Макс. загрузка: ≤2 кг. Температура сушки: 50'. Время по умолчанию: 70 мин.

5. 90 мин - Ткани из хлопка (для ежедневной сушки чтобы освежить белье).

Макс. загрузка: ≤3 кг. Температура сушки: 50'. Время по умолчанию: 90 мин.

6. Антибактериальная - Антибактериальная обработка небольшого количества белья.

Макс. загрузка ≤6 кг. Температура сушки: 60'. Время по умолчанию: 130 мин.

7. Хлопок - Стандартная программа сушки изделий из хлопка.

Макс. загрузка - 8 кг. Температура сушки: 55'. Время по умолчанию: 130 мин.

8. Синтетика - Стандартная программа сушки синтетических изделий.

Макс. загрузка - ≤6 кг. Температура сушки: 55'. Время по умолчанию: 65 мин.

9. Нижнее белье - Сушка нижнего белья.

Макс. загрузка - ≤2 кг. Температура сушки: 45'. Время по умолчанию: 60 мин.

10. Джинсы - Сушка изделий из джинсовых тканей.

Макс. загрузка - ≤4 кг. Температура сушки: 50'. Время по умолчанию: 70 мин.

11. Детская одежда - Сушка детской одежды.

Макс. загрузка - ≤3 кг. Температура сушки: 55'. Время по умолчанию: 60 мин.

12. Рубашки - Стандартная программа для сушки рубашек.

Макс. загрузка - ≤3 кг. Температура сушки: 55'. Время по умолчанию: 60 мин.

1. Приведенные выше программы являются рекомендуемыми, и пользователи могут выбрать подходящую программу в соответствии со своими личными привычками.
2. Плотные ткани, такие как простыни или шторы, легко сворачиваются в клубок при сушке. В этом случае остановите сушильную машину, выньте ткани и встряхните их, а затем положите в сушилку для продолжения сушки.
3. При сушке пальто с пуховым наполнителем, перед сушкой выверните одежду наизнанку.
4. В процессе эксплуатации, если нет нагрева, ручной регулятор температуры может быть отключен. Сначала поверните ручку в режим сушки, а затем запустите машину. Примерно через 20 минут нажмите кнопку сброса.

Руководство по сортировке одежды

Следующие виды одежды не разрешается помещать в сушилку: специальная тонкая одежда, такая как сетчатые занавески, шерстяные ткани, шелк, искусственные материалы с металлической фурнитурой, нейлоновые колготки, большие предметы, такие как ветровка с капюшоном, одеяло, пуховое одеяло, пододеяльник, спальный мешок и любая одежда, содержащая губчатую резину или аналогичные вещества.

Застегните наволочку и куртку на пуговицы, чтобы мелкие предметы не запутались внутри. Разделите одежду в соответствии с материалом и требуемой степенью сушки.

Чтобы предотвратить появление складок и сэкономить энергию, не пересушивайте.

Не кладите темную одежду рядом со светлыми пушистыми предметами, такими как полотенца, потому что они будут всасывать мех.

Перед сушкой хорошо отожмите одежду в стиральной машине.

Тонкую одежду, такую как рубашки, также следует отжать в стиральной машине.

Трикотаж (вязаный свитер, нижнее белье) может немного садиться в процессе сушки, поэтому не пересушивайте. Предполагается, что при покупке такой одежды следует учитывать фактор усадки.

Чтобы предотвратить статическое электричество после сушки, вы можете добавить смягчитель или смягчитель для машинной сушки.

После высыхания, пожалуйста, выньте одежду. Если какая-то одежда все еще мокрая, вы можете продолжать сушить ее, но не более 30 минут. Обычно этот шаг требуется для некоторых сложенных вещей, таких как декольте.









Перед тем, как положить одежду в машинку, пожалуйста, выньте все металлические предметы (такие как заколки для волос, булавки, монеты и т.д.)

Пожалуйста, удалите стойкие пятна перед сушкой.

Проверка бирок с инструкциями по уходу за одеждой

Символы на бирках с инструкциями по уходу за одеждой указывают на состав ткани и содержат рекомендации по сушке.

Символ	Описание
	Сушка
	Сушка в барабанной сушильной машине
	Несминаемая/немнущаяся ткань
	Сушить в расправленном виде
	Сушить в тени

Символ	Описание
	Деликатная стирка и сушка
	Не сушить в барабанной сушильной машине
	Не сушить в машине
	Сушить при высокой температуре
	Сушить при средней температуре
	Сушить при низкой температуре
	Не сушить горячим воздухом
	Сушить в вертикальном положении
	Сушить в вертикальном положении без отжима

ПОСЛЕ ИСПОЛЬЗОВАНИЯ

После использования сушильной машины загорается индикатор "Фильтра", пожалуйста, очистите фильтр.

Если процесс остановлен до завершения работы сушильной машины, пожалуйста, не извлекайте одежду. Во время процесса сушки, если вы хотите изменить выбранную программу, сначала нажмите кнопку "ПУСК / ПАУЗА", чтобы приостановить исходную программу, затем поверните "РУЧКУ программы", чтобы выбрать новую программу, а затем нажмите кнопку "ПУСК / ПАУЗА", чтобы перезапустить.

Примечание: Пожалуйста, не беспокойтесь, если одежда весом менее 2 кг не была высушена после сушки. Возможно, одежды слишком мало, чтобы прикоснуться к индукционному устройству.

Техническое обслуживание и чистка

Перед любым техническим обслуживанием и чисткой машины, пожалуйста, отключите источник питания.

Чистка корпуса: для чистки используйте только воду с мылом, а затем тщательно протрите.

Важно: не используйте спирт, и аналогичные средства для очистки внешней поверхности корпуса.

Регулярно очищайте внутреннюю поверхность дверцы, чтобы удалить ворсинки вокруг **Фильтра** и в дверном шве. Только при чистом фильтрующем сите сушильная машина может работать нормально и эффективно. В процессе сушки фильтр будет собирать пух. При чистке, пожалуйста, извлеките Фильтр из машины и очистите сетку теплой водой.

Предупреждение: не используйте сушильную машину без фильтра. В противном случае это приведет к повреждению машины и одежды и даже вызовет опасность.

Откройте дверцу, выньте сетчатый фильтр, очистите и установите его, как показано на рисунке ниже. Если фильтр не установлен, сушильная машина может быть повреждена.

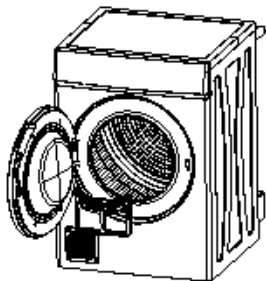

1

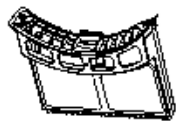

2

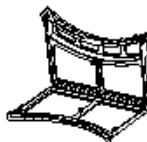

3

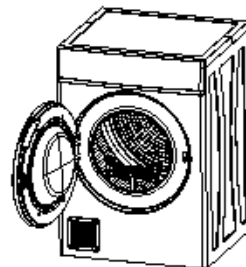

4

Поиск неисправностей и методы их устранения

Если ваша сушильная машина не работает, прежде чем обратиться в авторизованный сервисный центр, проверьте можно ли устранить неисправность, следуя рекомендациям, приведенным в следующем перечне.

Проблема	Дисплей	Возможная причина	Методы устранения
Сушильная машина не включается	Не горит	Провод питания не подключен к розетке	Плотно вставьте вилку и нажмите кнопку включения / выключения в течение 2 сек.
	Не горит	В розетке нет электричества или перегорел предохранитель	Попросите электрика проверить розетку
	Отображает DOP	Открыта дверь	Включите питание и перезапустите по мере необходимости
	Горит	Не нажата кнопка "ПУСК/ПАУЗА"	Нажмите кнопку "ПУСК/ПАУЗА"
Эффект сушки не идеален	Горит	Не правильно выбрана программа сушки	Пожалуйста, выберите программу в соответствии с одеждой
	Горит	Фильтр засорен	Очистите сетку фильтра
	Горит	Слишком большой вес	Пожалуйста, проверьте рекомендуемый сухой вес
	Горит	К датчику влажности что-то прикреплено	Очистите поверхность датчика влажности

Проблема	Дисплей	Возможная причина	Методы устранения
Цикл сушки заканчивается вскоре после начала процедуры	Отображает END	Слишком мало одежды	Если одежды слишком мало, рекомендуется выбрать обычную процедуру сушки
	Отображает END	Добавленная одежда слишком сухая для выбранной процедуры	Выберите более высокий стандарт сушки. Например, используйте "Экстра" сушку вместо "Стандартной".
Время программы заняло слишком много времени	Горит	Слишком много одежды	Уменьшите количество одежды
	Горит	Одежда слишком мокрая	Одежду следует отжать в стиральной машине перед тем, как поместить в сушилку
Неисправность дверного замка	Отображает DOP	Открыта дверь	Закройте дверь
		Клемма подключения подключена неправильно или неисправен жгут проводов	Обратитесь в авторизованный сервисный центр для диагностики неисправности.
		Неисправность дверного замка	Обратитесь в авторизованный сервисный центр для диагностики неисправности.
		Сбой платы управления	Обратитесь в авторизованный сервисный центр для диагностики неисправности.

Проблема	Дисплей	Возможная причина	Методы устранения
Не правильная температура	E1	Клемма подключения подключена неправильно или неисправен жгут проводов	Обратитесь в авторизованный сервисный центр для диагностики неисправности.
		Сбой платы управления	Обратитесь в авторизованный сервисный центр для диагностики неисправности.
		Неисправность датчика температуры	Обратитесь в авторизованный сервисный центр для диагностики неисправности.
Неисправность нагревательного элемента	E2	Клемма подключения подключена неправильно или неисправен жгут проводов	Обратитесь в авторизованный сервисный центр для диагностики неисправности.
		Неисправность нагревательного элемента	Обратитесь в авторизованный сервисный центр для диагностики неисправности.
		Сбой платы управления	Обратитесь в авторизованный сервисный центр для диагностики неисправности.

Технические характеристики

Максимальная нагрузка при сушке	8.0 кг
Номинальное напряжение и частота	220-240В~, 50Гц
Номинальная мощность	2000 В
Размер устройства (Г*Ш*В)	555*598*845 мм
Размер упаковки (Г*Ш*В)	580*650*880 мм
Количество программ	12
Уровень шума	65 дБ

Все устройства Manya снабжены наклейками, которые содержат серийный номер устройства. В серийном номере зашифрована информация о дате выпуска устройства.

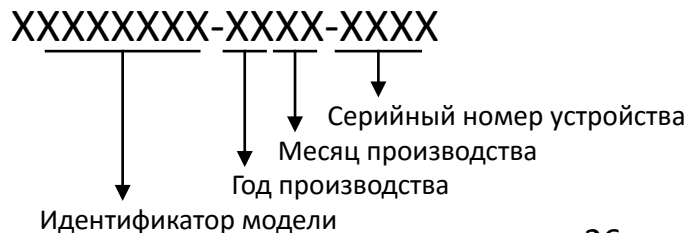

Хранение

Хранение электроприборов осуществляется в сухом и чистом помещении при температуре воздуха не выше плюс 40°С с относительной влажностью не выше 70%.

Если прибор неисправен и требует ремонта, или вы сомневаетесь в его состоянии, отключите его от питающей сети. Обратитесь в сервисный центр.

Если вы хотите разместить вашу стиральную машину на временное хранение, выберите сухое, свободное от пыли место: пыль и влага могут оказать вредное воздействие на рабочие части устройства.

Условия транспортировки и утилизации

Транспортировка электроприборов осуществляется всеми видами транспорта в соответствии с правилами перевозки грузов, действующими на транспорте конкретного вида. Для перевозки прибора используйте оригинальную заводскую упаковку, исключая возможность воздействия атмосферных осадков и агрессивной среды.

По окончании срока эксплуатации электроприбора не выбрасывайте его вместе с обычными бытовыми отходами, а передайте в пункт сбора на утилизацию. Подробную информацию по утилизации Вы можете получить у представителя местного органа власти.

Отходы, образующиеся при утилизации изделий, подлежат обязательному сбору с последующей утилизацией в установленном порядке и в соответствии с действующими требованиями и нормами отраслевой нормативной документации.

Гарантия и ремонт

Компания-производитель оставляет за собой право в любой момент без обязательного извещения вносить изменения в дизайн и технические характеристики товара.

1. В случае повреждения сетевого шнура его необходимо заменить только в уполномоченном сервисном центре техники, чтобы обеспечить безопасную эксплуатацию прибора.
2. Для проверки или ремонта прибора всегда обращайтесь в уполномоченный сервисный центр. Вследствие неквалифицированного ремонта эксплуатация прибора может стать опасной для пользователя.

Расчетный срок службы изделия - 5 лет
Гарантийный срок - 2 года с даты продажи

Производитель:

Чжуншаньская компания по производству электрических приборов Донлим Вейли КИТАЙ, №1, Дунвэй-роуд, промышленный парк Фуша, город Фуша, город Чжуншань, провинция Гуандун, П.Р. Китай

Импортер:

ООО «Реванш»
410506, Саратовская область, г. Саратов, п. Расково, Вольский тракт стр. 14
тел: +7 8452 746 746

Авторизованный сервисный центр:

ООО «Сервисный центр «Реванш»
Вольский тракт, 14/1, Саратовский р-н, Россия
ул.им.Чапаева В.И., 32/36, Саратов, Россия
тел: +7 8452 744 566

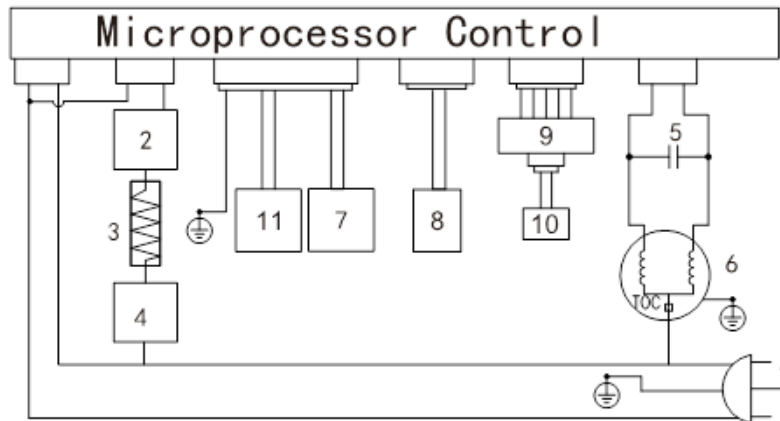

- 1) Вилка. 2) Термовыключатель без самовозврата. 3) Нагреватель. 4) Регулятор температуры. 5) Конденсатор. 6) Двигатель. 7) Датчик температуры. 8) Датчик двери. 9) Плата управления. 10) Подсветка. 11) Датчик влажности.

Гарантийный талон

Гарантийные обязательства предоставляются изготовителем в рамках действующего законодательства в области защиты прав потребителей.

Настоящая гарантия действительна по предъявлении вместе с оригиналом настоящей инструкции, являющейся в том числе и гарантийным талоном изделия, в котором обнаружены дефекты.

Дата продажи: _____

Серийный номер: _____

Фирма продавец: _____

Штамп магазина: _____

Настоящая гарантия не распространяется:

- на дефекты и повреждения, возникшие в результате превышения пределов прочности, применяемых при изготовлении материалов;
- неправильной эксплуатации;
- естественного износа деталей, не влияющих на функциональные свойства;
- на изделия, ранее подвергавшиеся ремонту лицами и фирмами, не являющимися авторизованными сервисными центрами.

mymany.ru

ERC CE 