

# MANYA

## QLED Телевизор 65Q01B

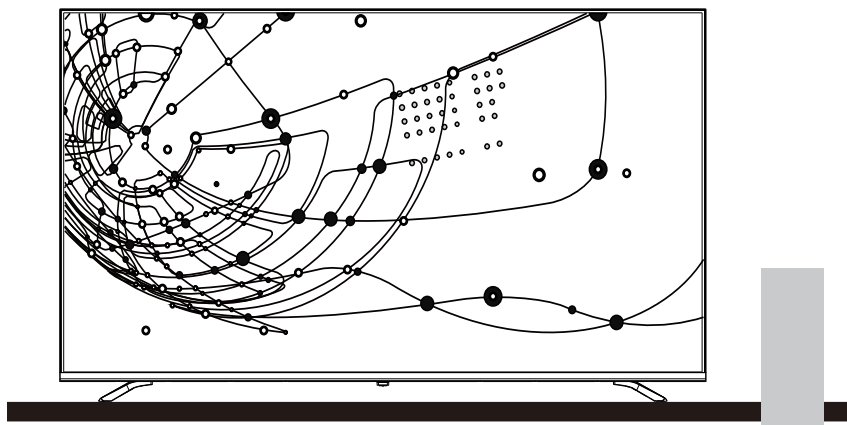

Руководство по эксплуатации  
Гарантийный талон

## Уважаемый покупатель!

Благодарим Вас за выбор нашей продукции. Мы рады предложить Вам изделия и устройства, разработанные и изготовленные в соответствии с высокими требованиями к качеству, функциональности и дизайну. Перед началом эксплуатации внимательно прочитайте данное руководство, в котором содержится важная информация, касающаяся Вашей безопасности, а также рекомендации по правильному использованию продукта и уходу за ним. Позаботьтесь о сохранности настоящего Руководства и используйте его в качестве справочного материала при дальнейшей эксплуатации изделия.



## Рекомендации по установке телевизора

- Располагайте телевизор в помещении таким образом, чтобы избежать прямого попадания солнечного света на экран. Просмотр телевизора в полной темноте или со световыми бликами на экране могут причинить вред Вашему зрению.
- Чтобы обеспечить вентиляцию в процессе работы, расстояние между телевизором и другими поверхностями должно быть не менее 10 см. В случае, если ТВ предполагается встраивать, необходимо осуществление искусственной вентиляции.
- Соблюдайте температурный режим в помещении, где установлен телевизор. Чрезмерно нагретый воздух может привести к повреждению корпуса и к преждевременному выходу из строя компонентов устройства.
- Не располагайте телевизор вблизи источников тепла, таких как батареи, воздуховоды, прямые солнечные лучи.
- Не закрывайте вентиляционные отверстия во время использования устройства.
- Питание телевизора осуществляется от сети переменного тока напряжением 100-240 В ~50/60 Гц.
- Для перемещения телевизора, его необходимо отключить от электросети. Индикатор погаснет через 30 секунд после отключения питания.

## Содержание

Меры предосторожности .....	4
Установка телевизора .....	6
Схема телевизора .....	10
Задняя и боковая панель .....	11
Внешние подключения .....	12
Пульт дистанционного управления .....	13
Первоначальные настройки .....	16
Поиск каналов .....	17
Настройка изображения.....	18
Настройка звука .....	19
Сетевые настройки.....	20
Инструкции по эксплуатации Smart TV .....	23
Дополнительные настройки.....	23
Возможные проблемы и их решения.....	27
Технические характеристики.....	31
<b>Правила и условия монтажа, хранения, перевозки (транспортировки), реализации и утилизации</b> .....	32
Дополнительная информация .....	33
Гарантийный талон.....	35

## Меры предосторожности

	<b>ВНИМАНИЕ</b> РИСК ПОРАЖЕНИЯ ЭЛЕКТРИЧЕСКИМ ТОКОМ, НЕ ОТКРЫВАТЬ	
<p>ВНИМАНИЕ: ЧТОБЫ ИЗБЕЖАТЬ ПОРАЖЕНИЯ ЭЛЕКТРИЧЕСКИМ ТОКОМ, НЕ СНИМАЙТЕ ПЕРЕДНЮЮ ИЛИ ЗАДНЮЮ КРЫШКУ ТВ. УСТРОЙСТВО НЕ СОДЕРЖИТ ДЕТАЛЕЙ, КОТОРЫЕ МОГУТ БЫТЬ ОТРЕМОНТИРОВАНЫ ИЛИ ЗАМЕНЕНЫ ПОЛЬЗОВАТЕЛЕМ. ДЛЯ РЕМОНТА ОБРАТИТЕСЬ К КВАЛИФИЦИРОВАННЫМ СПЕЦИАЛИСТАМ.</p>		



Значок молнии в треугольнике предупреждает пользователя о наличии опасного напряжения внутри устройства, которое может привести к поражению электрическим током. Снимать панель, помеченную таким знаком, запрещено.



Восклицательный знак в треугольнике служит предупреждением для пользователя о наличии соответствующих инструкций по обслуживанию или устранению неполадок.

- Не подвергайте телевизор воздействию влаги или дождя во избежание риска возгорания или поражения электрическим током. Избегайте попадания брызг и капель воды на устройство.
- На телевизор запрещено помещать любые ёмкости с водой (вазы, бутылки, стаканы и т. д.).
- Во время работы экран и корпус телевизора могут нагреваться. Это не является неисправностью.
- В случае появления дыма, странного шума или запаха от устройства необходимо:
  - немедленно выключить телевизор;
  - вытащить вилку из розетки;
  - связаться с авторизованным сервисным центром.
- Незамедлительно отключите телевизор от сети питания и обратитесь к квалифицированному специалисту в случае возникновения следующих проблем:
  - вилка или шнур питания повреждены;
  - несоответствие сетевой розетке;
  - телевизор поврежден в результате падения или удара;
  - телевизор подвергся воздействию влаги, или в него попали посторонние предметы.

- Никогда не вставляйте посторонние предметы в отверстия телевизора, так как они могут соприкоснуться с опасным напряжением или вызвать короткое замыкание, что может привести к возгоранию или поражению электрическим током.
- Телевизор не должен использоваться детьми младше 3-х лет.
- Не перегружайте сетевые розетки, удлинители или адаптеры, это может привести к возгоранию или поражению электрическим током. Шнур питания должен быть проложен таким образом, чтобы на него нельзя было наступить или придавить предметами, помещенными сверху или рядом. Особое внимание обращайте на шнур питания возле вилки, розетки и на выходе из телевизора. К вилке телевизора всегда должен быть доступ для его отключения. При выключении вилки из розетки держитесь руками за вилку, а не за шнур. Никогда не отключайте вилку от розетки мокрыми руками.
- Не давите и не царапайте экран, не помещайте какие-либо предметы на телевизор. Это может привести к ухудшению изображения или повреждению экрана.
- Во избежание возгорания не помещайте рядом с телевизором открытые источники огня, например, свечи и др.
- Внешняя антенна не должна располагаться в непосредственной близости от воздушных линий электропередачи или других электрических или силовых цепей или там, где она может упасть на такие линии или сети. При установке внешней антенны следует быть предельно осторожным и избегать контакта с силовыми линиями, так как это может быть смертельно опасным.
- Если телевизор не используется в течение нескольких дней, следует отключить телевизор от электрической сети в целях безопасности и энергосбережения. Если телевизор выключен, но не отсоединен от электрической сети, он находится в режиме ожидания. Для корректной работы некоторых опций телевизора может потребоваться, чтобы телевизор оставался в режиме ожидания.
- При приближении грозы необходимо выключить телевизор, вынуть сетевую вилку из розетки и отключить антенну от телевизора.
- Чрезмерно громкий звук в наушниках может привести к поражению слуха.
- Устройство не предназначено для коммерческого использования.

# Установка телевизора

## Советы по установке телевизора

- ТВ должен быть установлен около штепсельной розетки переменного тока для легкого включения и отключения.
- Для собственной безопасности выберите соответствующий кронштейн настенного крепления или подставку.
- Обратитесь к квалифицированному специалисту для установки ТВ на стене. Неправильная установка может привести к неустойчивому положению ТВ.

## Внимание

Если телевизор не установлен на ровную устойчивую поверхность, он может быть потенциально опасен из-за возможности падения. Во избежание повреждений следует руководствоваться следующими мерами предосторожности:

- Используйте шкафы/подставки, рекомендованные производителем телевизора.
- Размещайте телевизор только на ровных стабильных поверхностях.
- Убедитесь, что телевизор не свисает с края мебели, на которой установлен.
- Не ставьте телевизор на высокую мебель, если он не зафиксирован.
- Не ставьте телевизор на ткань или другие предметы, которые находятся между мебелью и телевизором.
- Не устанавливайте ТВ в местах, подверженных механической вибрации.
- Не устанавливайте ТВ в местах, в которых в него могут проникнуть насекомые.
- Не устанавливайте ТВ напротив кондиционера, иначе на внутренней панели экрана может конденсироваться влага и вызвать поломку.
- Не устанавливайте ТВ в местах с сильным магнитным полем, иначе оно может вызывать помехи в его работе и электромагнитные волны могут привести к его выходу из строя.
- Объясните детям о существующей опасности при попытках залезть на мебель, на которой установлен телевизор.

## Вентиляция

- Убедитесь, что со всех сторон от ТВ оставлено необходимое пространство, как показано на схемах далее.
- Не закрывайте вентиляционные отверстия и не вставляйте какие-либо предметы в корпус.
- Не помещайте устройство в ограниченное пространство, например, в какие-либо встроенные шкафы. Это будет препятствовать нормальной вентиляции и приведет к выходу ТВ из строя.

## Расстояния при установке телевизора на стене

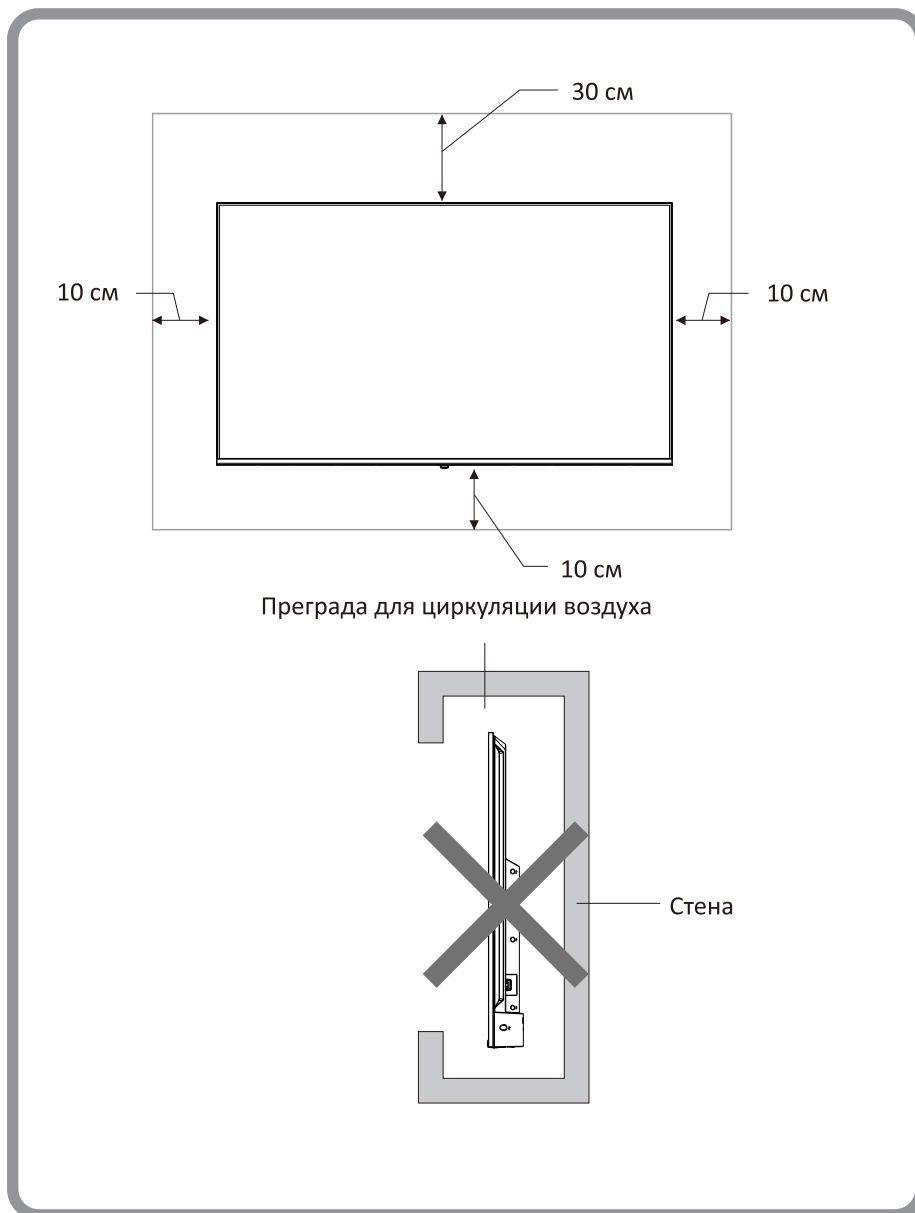

## Расстояния при установке телевизора на подставке

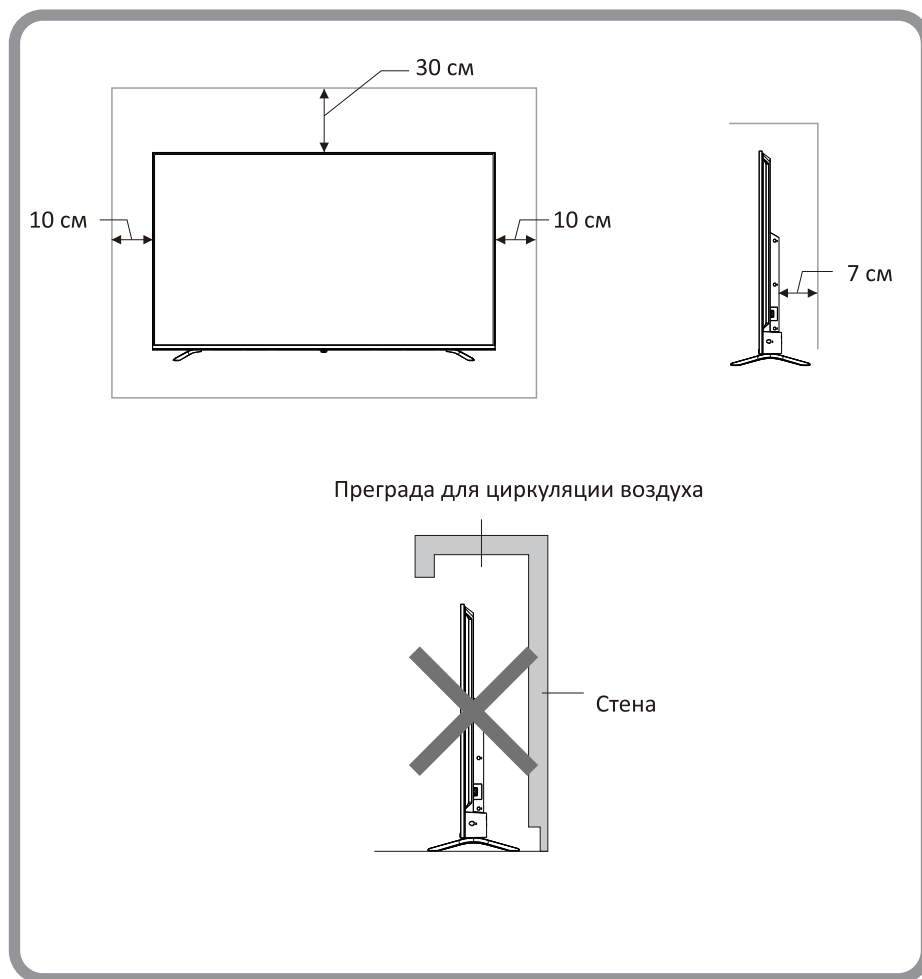



## Настенная установка (опционально)

Телевизор может быть установлен на стену с помощью специального настенного кронштейна (не входит в комплект поставки). Перед установкой телевизора на стену необходимо снять стандартную подставку.

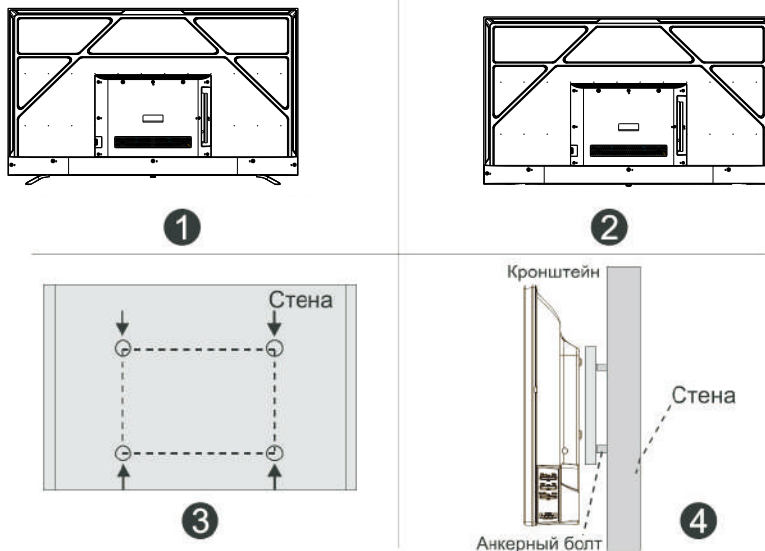

1. Положите телевизор экраном вниз на мягкую поверхность, чтобы предотвратить его повреждение.
2. Используя отвёртку, открутите винты и снимите стандартную подставку в нижней части телевизора (1).
3. Разметьте карандашом расстояние между отверстиями для винтов в соответствии с размерами кронштейна (2, 3).
4. Просверлите в стене отверстия и вставьте 4 анкерных болта для крепления (4).
5. Закрутите винты на задней поверхности телевизора для фиксации кронштейна и повесьте конструкцию на стену.

Примечания:

- Схема выше дана только для справки.
- Для крепления используйте кронштейны, отвечающие стандарту VESA.

## Схема телевизора

### Передняя и боковая панели

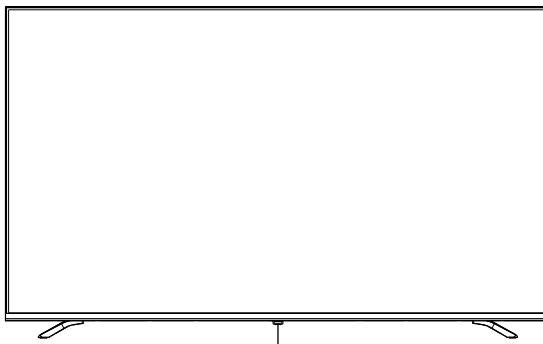

Датчик ДУ / Индикатор питания / Кнопка питания

Наименование	Описание
Датчик ДУ	Принимает дистанционные сигналы с пульта ДУ. Не ставьте ничего рядом с датчиком, так как это может повлиять на его работу.
Индикатор питания	В режиме ожидания индикатор горит красным цветом. В режиме работы индикатор потухает.
Кнопка питания	Нажмите кнопку, чтобы включить/выключить телевизор.

#### Примечания:

- Изображения приведены для справки.
- Фактическая последовательность и расположение кнопок панели управления могут отличаться от представленного в настоящем Руководстве.
- При подаче питания телевизору требуется несколько секунд для загрузки программы. Не выключайте телевизор сразу же, так как это может вызвать неполадки в работе.

## Задняя и боковая панели

- Проверьте положение и тип разъёмов перед любым подключением. Убедитесь в плотности надёжности всех соединений. не вся аудио- и видеоаппаратура имеет возможность подключения к телевизору. Для получения более подробной информации, пожалуйста, обратитесь руководству по эксплуатации подключаемого устройства на предмет совместимости и возможности его подключения.
- Перед подключением внешнего оборудования выключите сетевую вилку из розетки во избежание поражения электрическим током.

Примечания: Схема дана только для справки

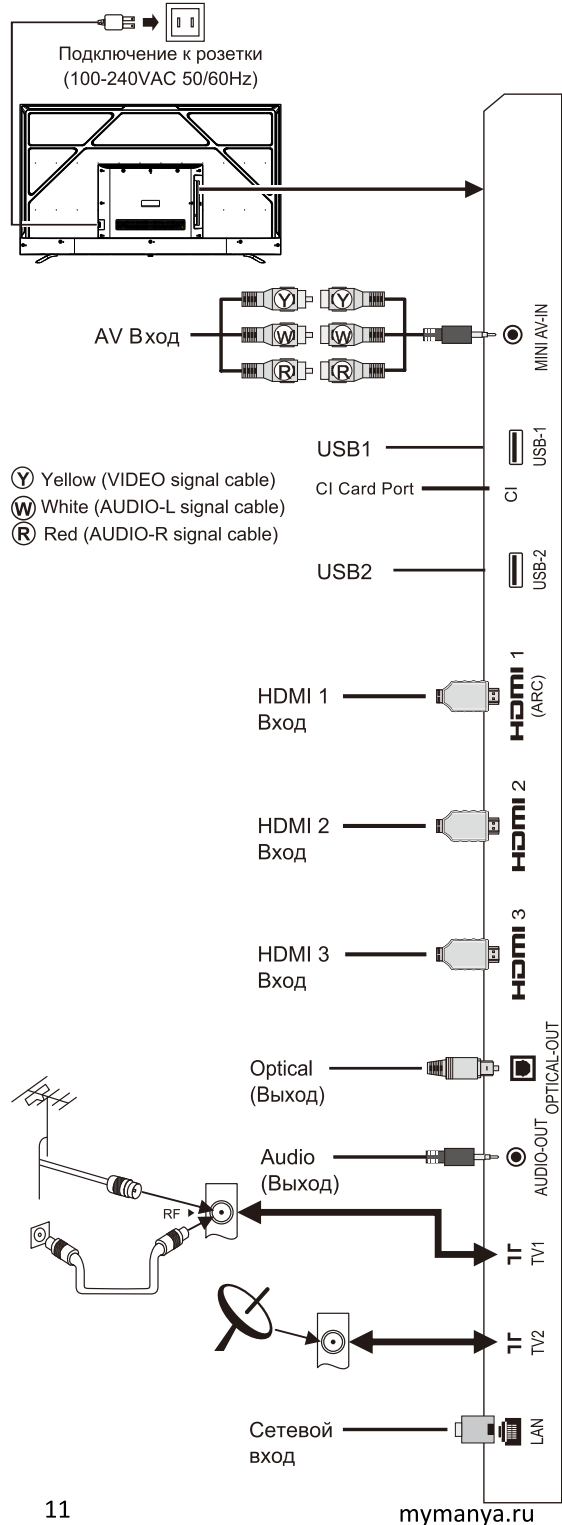

## Внешние подключения

### Подключение антенны

- Вставьте штекер антенного кабеля в гнездо антенны, расположенное на задней стенке телевизора.
- Для обеспечения качественного приема телевизионного сигнала рекомендуется использовать коллективную антенну.
- Для лучшего приема эфирного вещания используйте коаксиальный радиочастотный кабель с волновым сопротивлением 75 Ом (в комплект поставки не входит).
- Антенный кабель не должен быть перемотан со шнуром питания!

#### Внимание!

При использовании наружной индивидуальной антенны необходимо установить громоотвод.

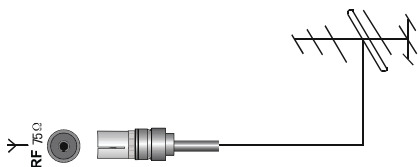

### Подключение внешних устройств

#### Внимание!

Прежде чем подключить какое-либо внешнее устройство к телевизору, отключите оба устройства от сети. Для подключения внешнего устройства через низкочастотный вход:

- Соедините выходы внешнего устройства с аудио/видео входами телевизора специальным кабелем (не входит в комплект поставки телевизора).
- Находясь на домашней странице выберите меню **Все входы**. На экране отобразится список источников — найдите нужный и нажмите **OK** на пульте.

Чтобы вернуться к просмотру телеканалов, нажмите **←** на пульте.

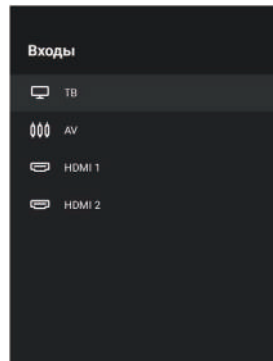





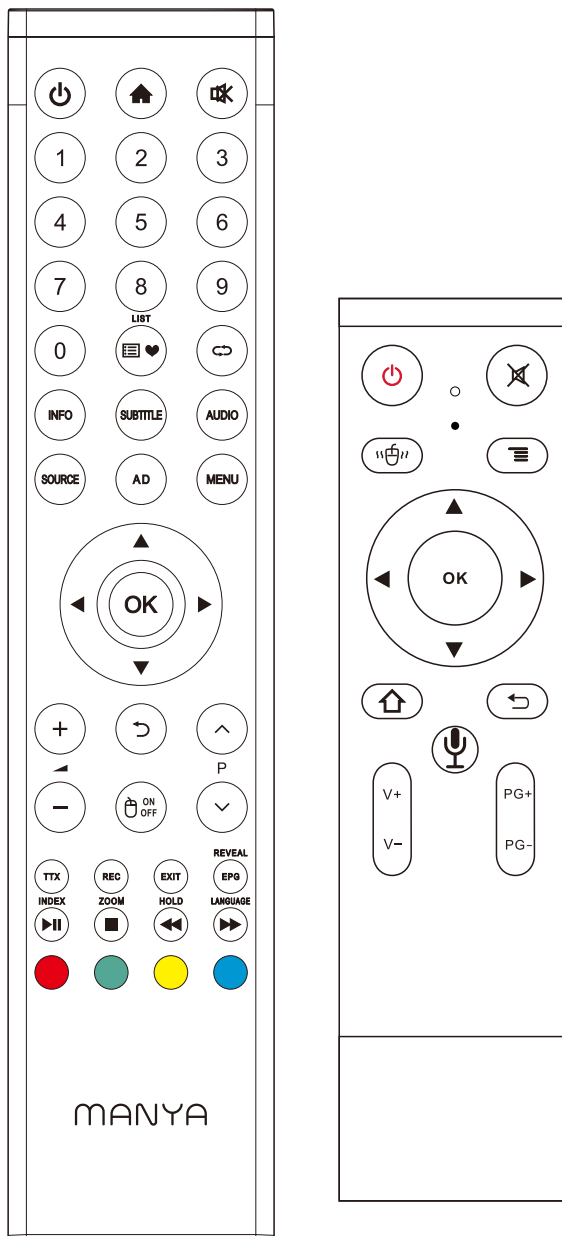

















Перед подключением ознакомьтесь с руководством по эксплуатации подсоединяемого оборудования. Для воспроизведения сигнала от внешнего устройства, правильно выберите соответствующее аудио, видео входы.

## Пульт дистанционного управления



**Примечание:** клавиши пульта могут отличаться от его реального вида.

Power (  )	Кнопка включения /выключения телевизора.
Home (  )	Переход на домашнюю страницу.
Mute (  )	Кнопка вкл/выкл звука.
Number keys(0~9)	Кнопки ввода номера телеканалов.
Return(  )	Кнопка возврата.
	Возврат к последнему каналу.
LIST (  )	Просмотр списка программ.
	Включить/выключить указатель.
REVEAL(EPG)	Отображает скрытый текст в режиме телетекста.
SOURCE	Выбор источника сигнала. (только в режиме телевизора).
INFO	Информация о телепрограмме.
MENU	Меню.
Red key	Цветные кнопки соответствуют окрашенным объектам при работе с меню и телетекстом.
Green key	
Yellow key	
Blue key	
Cursor keys (  ,  ,  ,  )	Кнопки-стрелки, навигация для работы с меню.
OK	Подтверждение выбора в меню.
VOL+/- (    )	Регулировка громкости.
CH+/- (    )	Переключение каналов.
TTX	Переход в режим телетекста.
REC	Начало записи эфира.
EXIT	Кнопка выхода из меню.
AD	Кнопка выбора режима звука.
INDEX (  )	Кнопка перехода на основную страницу телетекста. (Play/Pause)
ZOOM (  )	Кнопка изменения размера окна телетекста.(Stop)
HOLD (  )	Кнопка удержания страницы. (Кнопка быстрой перемотки)
LANGUAGE (  )	Изменение языка телетекста. (кнопка быстрой перемотки)
SUBTITLE	Включение субтитров.
AUDIO	Меню выбора языка.
	Голосовой ввод.

Кнопки пульта дистанционного управления и их функции

для записи требуется USB!

## Установка батарей в пульт дистанционного управления

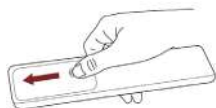

Чтобы открыть батарейный отсек пульта дистанционного управления, сдвиньте заднюю крышку.

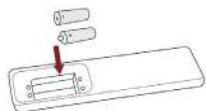

Вставьте две батарейки AAA. Убедитесь в том, что полярность батарей установлена правильно:  $\oplus$  и  $\ominus$  батареи совпадают с  $\oplus$  и  $\ominus$ , указанными на батарейном отсеке.



Закройте крышку батарейного отсека.

**Батарейки в комплект не входят!**

### Примечания:

- Изображения изделия приводятся только для справки. Фактически изделие может иметь другой внешний вид.

## Обращение с батареями

- Неправильное обращение с батареями может вызвать коррозию или течь, что может привести к пожару, травмам и повреждению имущества.
- Используйте батареи только такого вида, который указан в настоящем Руководстве.
- Не используйте одновременно старые и новые батареи или батареи различных типов.
- По окончании срока службы батареи, входящей в комплект устройства, не выбрасывайте её вместе с остальными бытовыми отходами. Утилизация устройства и батареи должна быть осуществлена согласно местным нормам и правилам по переработке отходов, чтобы предотвратить нанесение потенциального вреда окружающей среде в результате неконтролируемого выброса отходов.

## Дальность действия пульта дистанционного управления

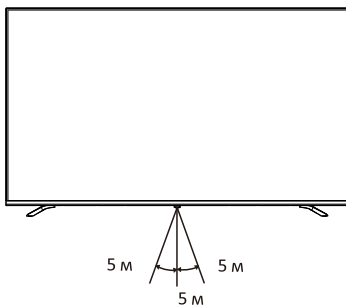

Убедитесь, что угол отклонения пульта от воображаемого перпендикуляра к датчику инфракрасный лучей на передней панели не превышает 20 градусов и расстояние до телевизора не превышает 5 метров.

## Первоначальные настройки

Добро пожаловать в меню первоначальной настройки телевизора, для начала настройки нажмите .

### Включение телевизора/режим ожидания

Подключите шнур питания к электрической розетке, затем нажмите клавишу [⏻], чтобы включить телевизор. На экране отобразится меню "Приветствие". Затем вы можете установить язык, сеть и время в соответствии с вашими потребностями. Наконец, выберите Готово и нажмите клавишу [OK], чтобы закрыть меню. Нажмите клавишу [⏻], чтобы переключиться в режим ожидания.

★ В этом телевизоре используется технология энергосбережения. Если в состоянии включенного питания нет входного сигнала, устройство автоматически перейдет в режим ожидания через пять минут.

### Выбор источника сигнала

Вы можете подключать к телевизору различные устройства и просматривать изображения высокого качества. Если видеоустройство имеет порты HDMI, AV и другие порты видеовыхода. Вы можете выбрать один из них и подключиться к соответствующим входным портам телевизора. После подключения включите устройство и нажмите клавишу [SOURCE], после чего на экране отобразится меню источника сигнала. Нажмите клавиш [◀]/[▶], чтобы выбрать входной сигнал, и нажмите клавишу [OK] для подтверждения .

### Основное меню

Нажмите клавишу [MENU], чтобы отобразить на экране главное меню:

1. Нажмите клавишу [▲]/[▼], чтобы выбрать меню:  
[📺] Изображение, [🔊] Звук, [CH] Каналы, [⚙️] Настройки, [👤] Родительский контроль. Затем нажмите клавишу [▶], чтобы войти в выбранное меню.
2. Нажмите клавишу [▲]/[▼], чтобы выбрать пункт в меню.
3. Нажмите клавишу [OK], чтобы войти в подменю.
4. Нажмите клавишу [◀]/[▶], чтобы изменить значение или настройку.
5. Когда на экране отобразится главное меню, нажмите клавишу [MENU] для выхода из главного меню; нажмите клавишу [↩] для возврата к предыдущему меню, когда телевизор отобразит подменю.
6. Во время работы с меню значки недопустимых опций станут серыми.

**Примечание:** Пароль по умолчанию для системы блокировки - **0000**.



## Поиск каналов

Настройте программы перед первым просмотром телевизора. Перед сканированием, пожалуйста, убедитесь, что антенна подключена правильно.

## Настройка DTV

Нажмите клавишу [MENU] и выберите [CH] > **Тип антенны** > **DVBT**, затем нажмите кнопку [OK].

### Автонастройка DTV.

Нажмите клавишу [MENU] и выберите [CH] > **Автоматическая настройка**, затем нажмите клавишу [OK]. Затем вы можете выбрать страну, в которой вы находитесь, и нажать клавишу [OK] для подтверждения (вам необходимо ввести пароль, если было выбрано несколько стран). Устройство начнет автоматическую настройку после выбора пункта [**Начать сканирование**]. Во время автоматической настройки вы можете остановить сканирование, чтобы выйти из настройки.

### Ручная настройка DTV.

Нажмите клавишу [MENU], выберите [CH] > **Ручная настройка DTV**, нажмите клавишу [OK], чтобы войти в меню ручной настройки DTV. Нажмите клавишу [◀]/[▶], чтобы выбрать канал, затем нажмите клавишу [▼], чтобы выбрать [**Начать сканирование**], и нажмите клавишу [OK] для подтверждения.

## Настройка ATV

### Автонастройка ATV.

Нажмите клавишу [MENU] и выберите [CH] > **Автоматическая настройка**, затем нажмите клавишу [OK] и нажмите еще раз клавишу [OK] для подтверждения. Устройство начнет автоматическую настройку после выбора пункта [**Начать сканирование**]. Во время автоматической настройки вы можете выбрать [**Остановить сканирование**], чтобы выйти из настройки.

### Ручная настройка ATV.

Нажмите клавишу [MENU], выберите [CH] > **Ручная настройка ATV**, нажмите клавишу [OK], чтобы войти в меню ручной настройки. Нажмите клавишу [◀]/[▶], чтобы выбрать частоту, затем вы можете выбрать **Сканирование вверх** или **сканирование вниз** для настройки на высокую или низкую частоту. Во время настройки вы можете выбрать [**Остановить сканирование**], чтобы завершить настройку.

## Настройка изображения

Нажмите клавишу [MENU], чтобы отобразить главное меню.

Нажмите кнопку [▲]/[▼], чтобы выбрать [Изображение] в главном меню, а затем нажмите кнопку [OK], чтобы войти.

1. Нажмите кнопку [▲]/[▼], чтобы выбрать параметр, который вы хотите настроить, в меню [Изображение], затем нажмите кнопку [OK] или [▶], чтобы войти.

2. Нажмите кнопку [◀]/[▶] для регулировки или нажмите кнопку [▲]/[▼] для выбора. И нажмите кнопку [OK], чтобы выбрать подменю.

3. После завершения настройки нажмите кнопку [MENU], чтобы сохранить и вернуться в предыдущее меню, и нажмите кнопку [EXIT] для выхода из меню.

## Режим изображения

Нажмите кнопку [▲]/[▼] для выбора режима изображения, затем нажмите кнопку [OK] для входа и нажмите кнопку [◀]/[▶] для выбора режима (пользовательский, стандартный, динамический, мягкий).

Вы можете изменить только значения яркости, контрастности, резкости, цвета, когда картинка находится в режиме пользователя.

### • Формат экрана

Нажмите кнопку [▲]/[▼], чтобы выбрать [Формат экрана], затем нажмите [OK], чтобы войти, и нажмите кнопку [◀]/[▶], чтобы отрегулировать. Затем нажмите кнопку [MENU], чтобы вернуться обратно в предыдущее меню.

### • Цветовая температура

Нажмите кнопку [▲]/[▼], чтобы выбрать [Цветовая температура], затем нажмите кнопку [OK] чтобы войти в меню настройки. Кнопками [◀]/[▶] выберите пункты: Стандартная, Холодная, Теплая.

### • Шумоподавление

Нажмите кнопку [▲]/[▼], чтобы выбрать [Шумоподавление], а затем нажмите кнопку [OK]. чтобы войти, и кнопку [◀]/[▶], чтобы выбрать: Выкл., Низкое, Среднее, Высокое.

## Настройка звука

Нажмите клавишу [MENU], чтобы отобразить главное меню.

Нажмите кнопку [▲]/[▼], чтобы выбрать [Звук] в главном меню, а затем нажмите кнопку [OK], чтобы войти.

1. Нажмите кнопку [▲]/[▼], чтобы выбрать параметр, который вы хотите настроить, в меню [Звук], затем нажмите кнопку [OK] или [▶], чтобы войти.

2. Нажмите кнопку [◀]/[▶] для регулировки или нажмите кнопку [▲]/[▼] для выбора. И нажмите кнопку [OK], чтобы выбрать подменю.

3. После завершения настройки нажмите кнопку [MENU], чтобы сохранить и вернуться в предыдущее меню, и нажмите кнопку [EXIT] для выхода из меню.

## Режим звука

Нажмите кнопку [▲]/[▼] для выбора режима звука, затем нажмите кнопку [OK] для входа и нажмите кнопку [◀]/[▶] для выбора режима (пользовательский, стандартный, музыка, кино).

Вы можете изменить только значения низких и высоких частот, баланса, эквалайзера, когда звук находится в режиме пользователя.

### • Баланс

Нажмите кнопку [▲]/[▼], чтобы выбрать [Баланс], затем нажмите [OK], чтобы войти, и нажмите кнопку [◀]/[▶], чтобы отрегулировать. Затем нажмите кнопку [MENU], чтобы вернуться обратно в предыдущее меню.

### • Объемный звук



Нажмите кнопку [▲]/[▼], чтобы выбрать [Объемный звук], затем нажмите кнопку [OK] чтобы войти в меню настройки. Кнопками [◀]/[▶] выберите пункты: Вкл/Выкл.

### • AD Switch

Нажмите кнопку [▲]/[▼], чтобы выбрать [Шумоподавление], а затем нажмите кнопку [OK]. чтобы войти, и кнопку [◀]/[▶], чтобы выбрать: Вкл/Выкл.

## Сетевые настройки

### Wi-Fi

1. В режиме Smart выберите **[Настройка] > [Сеть] > [Wi-Fi]**. Нажмите клавишу **[OK]**, затем нажмите клавишу **[◀]/[▶]**, чтобы выбрать **[Вкл.]** или **[Выкл.]**, и устройство автоматически выполнит поиск сигнала близлежащей беспроводной сети при выборе **[Вкл.]** Значок , указывает на то, что устройство подключается к сети без пароля. Сеть со значком  указывает на то, что она зашифрована, и вы должны ввести правильный пароль для подключения к сети;
2. Выберите сеть, к которой вы хотите подключиться из списка сетей и нажмите клавишу **[OK]**;
3. Введите пароль для подключения к сети в поле **Пароль**, затем выберите **Подключиться** и нажмите клавишу **[OK]** для подключения к сети.

### Ethernet

1. Выберите **[Настройка] > [Сеть] > [Ethernet]** и нажмите клавишу **[OK]**;
2. Установите автоматическое подключение выбрав клавишами **[◀]/[▶]** значение **[Вкл.]**, и ваш телевизор автоматически получит IP-адрес;
3. Если ваши устройства не поддерживают автоматическое получение IP-адреса, вам необходимо отключить автоматическое подключение. Затем выберите параметр IP и нажмите клавишу **[OK]** для ввода;
4. Введите IP-адрес, маску подсети, шлюз и DNS1, DNS2;
5. Выберите OK и нажмите клавишу **[OK]** для подключения к сети.



### Портативная точка доступа







1. Выберите **[Настройка] > [Сеть] > [Портативная точка доступа]** и нажмите клавишу **[OK]**;
2. Выберите **[Настройки точки доступа]** и установите **[Вкл.]**;
3. Введите название точки доступа в поле название сети;
4. В поле безопасность нажмите клавишу **[◀]/[▶]**, чтобы выбрать тип защиты. Если тип защиты был выбран как **"Нет"**, любому, кто выполняет поиск в вашей сети, пароль для подключения к сети не требуется. Если вы выберете шифрование **WPA2 PSK**, вам необходимо ввести пароль длиной более восьми символов. Любому, кто ищет вашу сеть Wi-Fi, необходимо ввести правильный пароль для подключения к вашей сети;
5. Вы можете ввести пароль в поле ввода пароля;
6. Выберите **[Сохранить]** и нажмите клавишу **[OK]**, чтобы сохранить настройки, затем другие устройства Wi-Fi в режиме поиска сетей Wi-Fi будут выполнять поиск вашей сети.

## Bluetooth

1. В режиме Smart выберите **[Настройка]** > **[Все настройки]** > **[Другое]** > **[Bluetooth]** и нажмите клавишу **[OK]** для ввода, затем нажмите клавишу **[◀]/[▶]**, чтобы включить его;
2. Выберите **[Сканировать]** и нажмите клавишу **[OK]**, Bluetooth начнет сканирование. Будут перечислены доступные устройства;
3. Выберите устройство, к которому вы хотите подключиться, и нажмите клавишу **[OK]**, после чего телевизор начнет подключение. Вам необходимо подтвердить подключение, когда к телевизору подключаются устройства, такие как клавиатура. Затем выберите **[Сопряжение]** и нажмите клавишу **[OK]** для подключения;
4. Все сопряженные устройства будут перечислены, и вы можете нажать клавишу **[▲]/[▼]**, чтобы просмотреть их.

## Функция REC









В режиме DTV нажмите клавишу [REC], на экране отобразится меню параметров записи, и система начнет запись прямо сейчас. Нажмите клавишу [■], чтобы остановить и завершить запись; Нажмите клавишу [MENU] и выберите  >  > [Список записей], затем вы можете выбрать файл, который хотите воспроизвести, нажмите клавишу [OK], чтобы воспроизвести его.

	Воспроизведение.
	Остановить и выйти.
	Пауза.
	Быстрая перемотка назад, нажмите [▶  ] для воспроизведения в обычном режиме.
	Быстрая перемотка вперед, нажмите [▶  ] для воспроизведения в обычном режиме.
	Перемотка вперед, 30 сек.
	Перемотка назад, 30 сек.

**Примечание:** Функция записи может поддерживать только при подключении USB накопителя с файловой системой FAT32.

## Функция Time Shift

В режиме DTV нажмите клавишу [■], на экране отобразится меню параметров Time Shift, и программа перейдет в приостановленное состояние. Нажмите клавишу [▶||], чтобы возобновить воспроизведение программы. Нажмите клавишу [■], чтобы остановить и выйти из режима Time Shift. Когда пользователь покидает программу на короткое время, функция Time Shift может приостановить воспроизведение программы и кэшировать ее на USB-диск. Когда пользователь возобновляет воспроизведение, программа может продолжать воспроизводиться.

	Воспроизведение.
	Остановить и выйти.
	Пауза.
	Быстрая перемотка назад, нажмите [▶  ] для воспроизведения в обычном режиме.
	Быстрая перемотка вперед, нажмите [▶  ] для воспроизведения в обычном режиме.
	Перемотка вперед, 30 сек.
	Перемотка назад, 30 сек.
	Воспроизведение по времени.

# Инструкции по эксплуатации Smart TV

## Основные операции:

Нажмите клавишу [**▲**], чтобы открыть домашнюю страницу.

1. Нажмите клавишу [**▲**]/[**▼**]/[**◀**]/[**▶**], чтобы выбрать приложение;
2. Нажмите клавишу [**OK**], чтобы запустить приложение;
3. Нажмите клавишу [**↶**], чтобы вернуться на предыдущую страницу;

★ Операции в режиме Smart TV сложны. Пользователь может устанавливать приложения с помощью различных методов, операции описанные в данном руководстве, приведены только для справки. Для нормальной работы части приложений требуется внешнее оборудование. Некоторые функции с пульта дистанционного управления недоступны. Для более удобного управления, пожалуйста, используйте USB-мышь и клавиатуру.

## Дополнительные настройки

Перед использованием этого устройства, пожалуйста, ознакомьтесь с приведенными ниже инструкциями для улучшения работы.

### Настройка языкового ввода:

В режиме Smart выберите системный язык. Выберите [**Настройка**] > [**Язык**] и нажмите клавишу [**OK**]. Нажмите клавишу [**▲**]/[**▼**], чтобы выбрать нужный язык, а затем нажмите клавишу [**OK**].

### Выбор метода ввода:

В режиме Smart выберите [**Настройка**] > [**Все настройки**] > [**Универсальный**] > [**Метод ввода**] и нажмите клавишу [**◀**]/[**▶**], чтобы выбрать метод ввода; вы также можете загрузить и установить сторонний метод ввода.

### Настройка системного времени:

В режиме Smart выберите [**Настройка**] > [**Время**] > [**Автоматическая дата и время**], затем будет использоваться время, указанное в сети, путем установки его как сетевого. Вы также можете установить системное время вручную.

## Использование приложения Веб-браузер

Вы можете использовать браузер для отображения текста, видео, аудио и другой информации в Интернете.

Перед подключением к Интернету, пожалуйста, подключите ваш телевизор к Интернету; подробности см. в разделе "Настройки сети".

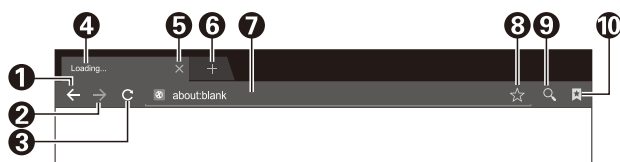

1	Возврат на предыдущую веб-страницу.
2	Перейти к следующей веб-странице.
3	Обновление веб-страницы.
4	Окно веб-страницы браузера.
5	Закрытие окна текущей веб-страницы.
6	Добавление нового окна веб-страницы.
7	Поле ввода URL-адреса.
8	Возможность добавления закладки.
9	Параметр ввода URL-адреса.
10	Возможность просмотра закладки.

**Примечание:** Нажмите клавишу [MENU], чтобы отобразить пункт меню браузера.

Нажмите клавишу [▲]/[▼]/[◀]/[▶], чтобы выбрать адресную строку, и введите веб-адрес в адресной строке, затем выберите → значок в методе ввода и нажмите клавишу [OK] для доступа к веб-адресу.

### Сохранение веб-страницы в закладках:

Выберите значок ☆ интерфейса браузера и нажмите клавишу [OK], чтобы ввести вкладку браузера и веб-адрес. Выберите Учетную запись и нажмите клавишу [OK]. Нажмите клавишу [▲]/[▼], чтобы выбрать учетную запись для хранения, а затем нажмите клавишу [OK]. Выберите "OK", а затем нажмите клавишу [OK], чтобы добавить закладку.



## Установщик Арк

Установщик Арк помогает пользователям управлять приложениями и позволяет пользователям устанавливать или удалять приложения с локального диска.

### Установка приложений:

Выберите [**Мои приложения**] > [**Все приложения**] > [**Файловый менеджер**] и нажмите клавишу [**ОК**] для ввода, затем нажмите клавишу [**▲**]/[**▼**]/[**◀**]/[**▶**], чтобы выбрать Арк, и нажмите клавишу [**ОК**] для ввода. Выберите целевой установочный файл на локальном диске и нажмите клавишу [**ОК**] для установки. Затем выберите [**УСТАНОВИТЬ**] и нажмите клавишу [**ОК**]. Для некоторых Арк-файлов требуется настройка безопасности при их установке.

### Удаление приложений:

Выберите [**Мои приложения**] > [**Умный помощник**] > [**Менеджер приложений**]. Выберите приложение, которое вы хотите удалить, и нажмите клавишу [**ОК**], затем выберите [**Удалить**] и нажмите клавишу [**ОК**], чтобы удалить приложение.

## Multimedia Player

В режиме Smart выберите **Мультимедиа** в главном интерфейсе и нажмите клавишу [**ОК**] для запуска. Выберите тип файла из списка "**Все**", "**Видео**", "**Музыка**" и "**Фото**".

### Воспроизведение файлов:

Перед воспроизведением файлов вставьте USB-накопитель в USB-интерфейс. Выберите дисковое устройство в каталоге файлов и нажмите клавишу [**ОК**] для ввода. Выберите папку или файл, нажмите клавишу [**ОК**], чтобы войти в папку или воспроизвести файл, и нажмите клавишу [**↵**], чтобы вернуться на рабочий стол.

#### Внимание:

1. USB-устройства невозможно распознать; в этом случае, пожалуйста, замените USB-устройство;
2. Система имеет определенные ограничения на формат файлов; воспроизведение будет ненормальным, если оно выходит за рамки системных ограничений;
3. Не извлекайте USB-устройство во время воспроизведения, иначе в системе или устройстве могут возникнуть проблемы; Перед заменой USB-устройства, пожалуйста, отключите питание устройства;
4. Система поддерживает стандартные устройства USB1.1 и USB2.0, такие как USB-накопители и съемные жесткие диски;

5. Максимальный выходной ток USB-порта устройства составляет 500 мА, и самозащита будет включена, если он превысит этот предел; пожалуйста, используйте внешний источник питания, если будет подключено внешнее устройство с более высоким током;

6. При чтении или воспроизведении файлов, экран может оставаться неподвижным или некоторые функции могут быть недоступны из-за совместимости и стабильности USB-устройства; в этом случае, пожалуйста, выключите устройство и повторно инициализируйте систему.

Нажмите клавишу [OK], чтобы отобразить или скрыть панель инструментов, во время воспроизведения. Выберите нужный пункт меню и нажмите клавишу [OK] для выполнения операции; вы можете нажать клавишу [↶] для выхода из воспроизведения или нажать [▶||]/[■]/[◀◀]/[▶▶] на ПДУ для выполнения быстрой операции.

## Меню Hotel

Нажмите клавишу [MENU], чтобы отобразить главное меню телевизора, а затем нажмите клавиши "4578", чтобы отобразить функциональное меню **Hotel**, нажмите клавишу [▲]/[▼], чтобы выбрать пункт, который вам нужно настроить, а затем нажмите клавишу [◀]/[▶], чтобы отрегулировать значение или положение.

## Google assistant

1. Поднесите пульт дистанционного управления и щелкните по значку микрофона. Выберите [Настройки Google Assistant], и нажмите [Войти] или [Использовать помощника без входа] > [Разрешить].
2. Продолжайте щелкать по значку микрофона, чтобы установить голосовое взаимодействие с помощью фразы "Окей, Google".
3. Щелкните по значку микрофона еще раз. При появлении подсказки "Google assistant не готов!" система запускает голосовой модуль. После того как подсказка исчезает, его можно использовать. Например, когда мы говорим "Окей, Google, погода", загорается индикатор бесконтактного голосового распознавания и сообщает погодные условия.

**Примечание:** для этой функции требуется подключение к сети. Если доступ к сети отсутствует или ограничен, попробуйте вручную установить текущую дату и время сети.

## Перезагрузить или выключить телевизор

Нажмите и удерживайте кнопку выключения  на пульте или корпусе телевизора. На экране отобразятся команды выключения и перезапуска — выберите нужную.

## Возможные проблемы и их решения

При возникновении неисправностей в работе телевизора попробуйте выключить его и включить снова. Для устранения неисправностей можно также воспользоваться приведённой ниже таблицей. Если неисправность не исчезает, обратитесь за помощью к техническим специалистам.

Описание проблемы	Устранение проблемы
Телевизор не включается (индикатор дежурного режима не светится)	Проверьте правильность подключения кабеля электропитания телевизора к сети переменного тока 220–240 В, 50 Гц. Проверьте наличие напряжения питания в электрической розетке. Отключите кабель электропитания телевизора от электрической розетки и через 2–3 минуты подключите его вновь. Проверьте работу пульта дистанционного управления.
Отсутствует приём телевизионного сигнала	Проверьте правильность настроек телевизора. Настройтесь на другой телевизионный канал. Проверьте правильность подключения кабеля от телевизионной антенны. Возможна неисправность телевизионной антенны, либо временное отсутствие сигнала от передающей станции.
Отсутствует звуковое сопровождение	Проверьте регулировку громкости звука. Проверьте, что звук не выключен кнопкой  . Проверьте правильность выбора системы звука в настройках каналов. Проверьте правильность установок в настройках звука.
Нарушение правильности передачи цвета изображения	Проверьте правильность выбора системы цвета в настройках каналов. Проверьте правильность выбора установок в настройках изображения. Сигнал от передающей станции может быть слабым или с помехами, перестройтесь на другой канал.

<p>Телевизор не управляет-ся с пульта дистанцион-ного управления</p>	<p>Откройте отсек для элементов питания ПДУ, замените элементы питания на новые. Направьте излучатель ПДУ непосредственно на приём-ник (сенсор) дистанционного управления на передней панели телевизора. Между ПДУ и приёмником (сен-сором) ДУ не должно быть препятствий (предметов мебели и пр.). Расстояние между ПДУ и приёмником (сенсором) ДУ не должно превышать 5 метров, а угол отклонения от вооб-ражаемого перпендикуляра не более 20 градусов.</p>
<p>В режиме HDMI изображение мигает или появляются полосы</p>	<p>Неправильно выбраны установки компьютера. В безопасном режиме загрузки компьютера выберите правильные параметры монитора.</p>
<p>На экране наблюдаются отдельные неподвижные мелкие точки (пиксели)</p>	<p>В телевизоре используется жидкокристаллическая матрица высокой четкости. Современная технология изготовления матриц допускает появление отдельных мелких тёмных или цветных точек (пикселей) на изобра-жении, не ухудшающих общее восприятие изображения. Все матрицы проверены в условиях производства и соот-ветствуют требованиям стандартов на данную группу изделий.</p>
<p>Не работает USB-интер-фейс</p>	<p>Отключите USB-карту (внешнее USB-устройство) от USB-интерфейса телевизора. Подключите вновь, акку-ратно соединяя разъемы.</p>
<p>Нет чтения некоторых файлов с внешнего USB-устройства</p>	<p>Типы файлов для чтения с помощью USB-интерфейса телевизора должны соответствовать спецификации. Убедитесь, что телевизор поддерживает возможность чтения файлов данного типа (см. раздел. «Смотреть медиафайлы с USB-носителя»).</p>
<p>Треск или гудение при просмотре или выключе-нии телевизора</p>	<p>Обычное явление, вызванное тепловым сжатием пла-стика в результате изменения температуры и влажности. Телевизор может издавать негромкое гудение, жужжа-ние, тихий шум из-за особенностей работы электриче-ских цепей. Это не считается дефектом.</p>
<p>Замедленное испол-нение управляющих команд</p>	<p>Для точного исполнения управляющей команды про-цессору телевизора требуется некоторое время на её обработку. Делайте достаточную паузу между различны-ми управляющими командами для устойчивой работы телевизора. Это не влияет на работоспособность телевизора и не является дефектом.</p>

<p>Воспроизведение онлайн-видео идёт рывками (тормозит)</p>	<p>Остановите воспроизведение, подождите в течение 2–3 минут, затем продолжите просмотр. Возможно неверно выбран тарифный план у Вашего интернет-провайдера. Рекомендованный изготовителем тарифный план должен иметь скорость не менее 10 Мбит/с. Снижать быстродействие могут дополнительные беспроводные устройства подключенные к домашнему роутеру. Проверьте параметры и настройки роутера, в случае неисправности замените его.</p>
<p>Не работает одна из установленных сторонних программ (или работает без звука, или имеет другие замечания)</p>	<p>Вероятно, проблема связана с самой программой (приложением). Попробуйте запустить его позднее или обратитесь в службу поддержки создавшей его компании. Производитель не отвечает за работу сторонних приложений.</p>
<p>Беспроводная мышь не работает (не управляется)</p>	<p>Установите новую или замените старую батарею питания беспроводной мыши. Убедитесь, что между беспроводной мышью и её приёмопередатчиком (из комплекта, подключенному к USB разъёму телевизора), нет внешних препятствий и обеспечивается прямая видимость. Замените беспроводную мышь в случае необходимости.</p>
<p>Отсутствует вложенное меню, управление происходит со сбоями</p>	<p>Выключите телевизор из розетки, подождите минуту и включите снова. Сбросьте настройки до заводских (см. раздел «Сбросить настройки») Всегда выходите из открытых приложений используя клавишу EXIT.</p>
<p>Я забыл логин или пароль от аккаунта Яндекса</p>	<p>Воспользуйтесь рекомендациями в Помощи Яндекс. Паспорта: <a href="http://yandex.ru/support/passport/troubleshooting/">yandex.ru/support/passport/troubleshooting/</a>.</p>
<p>Проблемы с подключением к Интернету</p>	<p>Убедитесь, что на стороне провайдера нет проблем с соединением:</p> <ul style="list-style-type: none"> <li>• Попробуйте открыть сайт <a href="http://yandex.ru">yandex.ru</a> на смартфоне или компьютере. Если доступа нет, перезагрузите роутер. Если это не помогло, обратитесь к провайдеру.</li> <li>• Подключите телевизор к мобильному Интернету через Wi-Fi Вашего смартфона. Если телевизор подключается и работает стабильно через мобильный Интернет, проблема с соединением по Wi-Fi, скорее всего, на стороне провайдера.</li> </ul> <p>Для работы телевизора подключение к Wi-Fi должно быть стабильным. Положите смартфон рядом с телевизором и посмотрите, какой уровень связи он показывает. Если делений меньше половины, переместите телевизор ближе к роутеру или подключите его с помощью кабеля (см. раздел «Заново подключить к интернету»). Перезагрузите телевизор (см. раздел «Перезагрузить или выключить телевизор»). Настройте подключение к Интернету заново (см. раздел «Заново подключить к Интернету»).</p>

## Стандарт ISO 13406-2 различает 4 типа дефектных пикселей

- **Тип 1** – постоянно горящие пиксели (белые);
- **Тип 2** – постоянно негорящие пиксели (чёрные);
- **Тип 3** – пиксели с другими дефектами, включая дефекты субпикселей и ячеек RGB, составляющих пиксель. Это означает постоянно горящие красные, зелёные и синие пиксели;
- **Кластер** – (группа дефектных пикселей) – несколько дефектных пикселей в квадрате 5x5 пикселей.

**Таблица 1. Допустимое число дефектных пикселей на миллион пикселей**

Класс	Тип 1	Тип 2	Тип 3	Число кластеров, содержащих более 1 дефекта типа 1 или 2	Число кластеров, содержащих более 1 дефекта типа 3
II	2	2	5	0	2

## Технические характеристики

### Диагональ: 65" (164см) / 65Q01B

Цифровой тюнер DVB-T2/DVB-C  
USB медиаплеер с поддержкой MKV видео  
Система шумоподавления  
Усиление слабого сигнала  
Формат экрана: 16:9  
Формат изображения: 16:9; 4:3  
Разрешение экрана: 3840x2160  
Динамическая контрастность: 1200:1  
Яркость: 350кд/м2  
Угол обзора (Г/В): 178°/178°  
Время отклика: 8 мс  
Аудио: 2 x 12Вт  
Телетекст  
Навигация по сети Интернет без использования  
персонального компьютера  
Ethernet порт для подключения к локальной  
или глобальной сети  
Встроенный контроллер беспроводного  
доступа Wi-Fi / Bluetooth  
Google Assistant  
Операционная система Android 11  
Процессор ARM Cortex-A53 quad core 1.5 ГГц  
DDR 2 Гб  
Flash 16 Гб  
Разъемы для подключения: mini AV-IN; 2x USB;  
3x HDMI; Optical, Audio; LAN; CI card port.  
Размеры, без подставки мм. (ШxГxВ)  
1446\* 95 \* 834мм  
Размеры с подставкой, мм. (ШxГxВ)  
1446\*326\* 874 мм  
Размеры упаковки, мм. (ШxГxВ)  
1598\*140\* 955 мм  
Вес брутто/нетто: 16,4/21,4кг  
Питание: 100-240 В, 50/60 Гц . ~168Вт

**Примечание:** драгоценные металлы в изделии отсутствуют.

## Правила и условия монтажа, хранения, перевозки (транспортировки), реализации и утилизации

- Устройство не требует какого-либо монтажа или постоянной фиксации.
- Хранение устройства должно производиться в упаковке в отопляемых помещениях у изготовителя и потребителя при температуре воздуха от 5 °С до 40 °С и относительной влажности воздуха не более 80 %. В помещениях не должно быть агрессивных примесей (паров кислот, щелочей), вызывающих коррозию.
- Для обеспечения корректной транспортировки устройства необходимо соблюдение следующих требований:
  - извлеките из устройства все внутренние принадлежности, если они есть, и упакуйте их отдельно;
  - убедитесь в правильности упаковки устройства для сохранения его работоспособности и внешнего вида (крупногабаритную технику необходимо обернуть в полиэтиленовую или пузырчатую плёнку с подкладками из гофрированного картона в критических местах);
  - надёжно зафиксируйте устройство ремнями, чтобы исключить возможность его перемещения по транспортному средству;
  - для полного исключения воздействия внешней среды используйте только крытый транспорт;
  - обеспечьте крайне осторожное обращение с упаковкой при выполнении погрузочно-разгрузочных работ;
  - оберегайте от резких толчков и падений;
  - избегайте длительного пребывания под дождём или мокрым снегом;
  - не ставьте на коробку тяжёлые предметы.
- Устройство требует бережного обращения, оберегайте его от воздействия пыли, грязи, ударов, влаги, огня и т.д.
- Реализация устройства должна производиться в соответствии с местным законодательством.
- При обнаружении неисправности устройства следует немедленно обратиться в авторизованный сервисный центр или утилизировать устройство.
- По окончании срока службы батареи, входящей в комплект устройства, не выбрасывайте её вместе с остальными бытовыми отходами. Утилизация устройства и батареи должна быть осуществлена согласно местным нормам и правилам по переработке отходов, чтобы предотвратить нанесение потенциального вреда окружающей среде в результате неконтролируемого выброса отходов.
- После окончания срока службы изделия его нельзя выбрасывать вместе с обычным бытовым мусором. Вместо этого оно подлежит сдаче на утилизацию в соответствующий пункт приема электрического и электронного оборудования для последующей переработки и утилизации в соответствии с федеральным или местным законодательством. Обеспечивая правильную утилизацию данного продукта, Вы помогаете сберечь природные ресурсы и предотвращаете ущерб для окружающей среды и здоровья людей, который возможен в случае ненадлежащего обращения. Более подробную информацию о пунктах приема и утилизации данного продукта можно получить в местных муниципальных органах или на предприятии по вывозу бытового мусора.



## Дополнительная информация

**Изготовитель:** Шэньчжэнь КТС Технолоджи Ко., Лтд.  
Shenzhen KTC Technology Co., Ltd. (深圳市康冠科技股份有限公司)  
**Адрес:** Этаж 1–5, Здание 1, 4023, проспект Ухэ, община Гантоу,  
улица Бантянь, район Лунган, Шэньчжэнь

**Импортер:** ООО "РЕВАНШ"  
**Адрес:** 410506, Россия, Саратовская область, г. Саратов,  
тер. Вольский тракт, стр. 14

**Авторизованный сервисный центр:**  
ООО "Сервисный центр "Реванш"

**Адрес:**  
1) 410506, Россия, Саратовская область, г. Саратов,  
тер. Вольский тракт, стр. 14/1.  
2) Россия, г. Саратов, ул.им.Чапаева В.И., 32/36.  
**тел.:** +7 8452 744 566  
<https://revanshsc.ru/>

## Дата производства

Каждому изделию присваивается уникальный серийный номер в виде буквенно-цифрового ряда и дублируется штрихкодом, который содержит следующую информацию: название изделия, дату производства, порядковый номер изделия.

Серийный номер располагается на задней панели продукта, на упаковке:

серийный номер: 65Q01B-2308-0015

### **Производитель не несёт гарантийных обязательств в следующих случаях:**

- Истек Гарантийный срок.
- Если изделие, предназначенное для личных (бытовых, семейных) нужд, использовалось для осуществления предпринимательской деятельности, а также в иных целях, не соответствующих его прямому назначению.
- Производитель не несет ответственности за возможный материальный, моральный и иной вред, понесенный владельцем изделия и/или третьими лицами, вследствие нарушения требований руководства пользователя при использовании, не соблюдения рекомендаций по установке и обслуживанию изделия, правил подключения (короткие замыкания, возникшие также в результате воздействия несоответствующего сетевого напряжения, как на само изделие, так и на изделия, сопряженные с ним), хранении и транспортировки изделия.
- Все случаи механического повреждения: сколы, трещины, деформации, следы ударов, вмятины, замятия и др., полученные в процессе эксплуатации изделия.
- Имеются следы сторонней модификации, несанкционированного ремонта лицами, не уполномоченными для проведения таких работ. Если дефект вызван изменением конструкции или схемы изделия, подключением внешних устройств, не предусмотренных Производителем, использованием устройства, не имеющего сертификата соответствия согласно законодательству Российской Федерации.
- Если дефект изделия вызван действием непреодолимой силы (природных стихий, пожаров, наводнений, землетрясений, бытовых факторов и прочих ситуаций, не зависящих от Производителя), либо действиями третьих лиц, которые Производитель не мог предвидеть. Дефект, вызван попаданием внутрь изделия посторонних предметов, инородных тел, веществ, жидкостей, насекомых или животных, воздействием агрессивных сред, высокой влажности, высоких температур, которые привели к полному или частичному выходу из строя изделия.
- Отсутствует или не соответствует идентификация изделия (серийный номер). Если повреждения (недостатки) вызваны воздействием вредоносного программного обеспечения; установкой, сменой или удалением паролей (кодов), приведшим к отсутствию доступа к программным ресурсам изделия, без возможности их сброса/восстановления, ввиду отсутствия предоставления данной услуги поставщиком ПО.
- Если дефекты работы вызваны несоответствием стандартам или техническим регламентам питающих, кабельных, телекоммуникационных сетей, мощности радиосигнала, в том числе из-за особенностей рельефа и других подобных внешних факторов, использования изделия на границе или вне зоны действия сети.
- Если повреждения вызваны использованием нестандартных (неоригинальных) и/или некачественных (поврежденных) расходных материалов, принадлежностей, запасных частей, элементов питания, носителей информации различных типов (включая, CD, DVD диски, карты памяти, SIM карты, картриджи).
- Если недостатки вызваны получением, установкой и использованием несовместимого контента (мелодии, графика, видео и другие файлы, приложения Java и подобные им программы).
- На ущерб, причиненный другому оборудованию, работающему в сопряжении с данным изделием.

## Гарантийный талон

Производитель гарантирует бесперебойную работу устройства в течение всего гарантийного срока, а также отсутствие дефектов в материалах и сборке. Гарантийный период исчисляется с момента приобретения изделия и распространяется только на новые продукты.

В гарантийное обслуживание входит бесплатный ремонт или замена элементов, вышедших из строя не по вине потребителя в течение гарантийного срока при условии эксплуатации изделия согласно руководству пользователя. Ремонт или замена элементов производится на территории уполномоченных сервисных центров.

Срок гарантии: 1 год.

Срок эксплуатации: 3 года.

**Гарантийные обязательства и бесплатное сервисное обслуживание не распространяются на перечисленные ниже принадлежности, входящие в комплектность товара, если их замена не связана с разборкой изделия:**

- Элементы питания (батарейки) для ПДУ (Пульт дистанционного управления).
- Соединительные кабели, антенны и переходники для них, наушники, микрофоны, устройства «HANDS-FREE»; носители информации различных типов, программное обеспечение (ПО) и драйверы, поставляемые в комплекте (включая, но не ограничиваясь ПО, предустановленным на накопитель на жестких магнитных дисках изделия), внешние устройства ввода-вывода и манипуляторы.
- Чехлы, сумки, ремни, шнуры для переноски, монтажные приспособления, инструменты, документацию, прилагаемую к изделию.
- Расходные материалы и детали, подвергающиеся естественному износу.

Дата продажи: \_\_\_\_\_

Серийный номер: \_\_\_\_\_

Фирма продавец: \_\_\_\_\_

Штамп магазина: \_\_\_\_\_



