

Руководство по эксплуатации Гарантийный талон

VR



**ТЕЛЕВИЗОР
(SMART)**

**24VH01BS 32VH03BS 43VF03BS
43VU03BS 50VU03BS 55VU03BS
58VU02BS 58VU02SS 65VU03BS**

Поздравляем Вас с приобретением бытовой техники бренда VR!

Мы надеемся, что качество ее работы доставит Вам удовольствие.

Пожалуйста, внимательно прочитайте данное руководство перед установкой и эксплуатацией устройства. Позаботьтесь о сохранности настоящего руководства и используйте его в качестве справочного материала при дальнейшей эксплуатации изделия.

Содержание

Меры безопасности и предосторожности	7
Установка	10
Устройство	14
Пульт дистанционного управления	16
Установка батарей	18
Мастер загрузки	20
Настройка источника входного сигнала	26
Главное меню	27
Диспетчер файлов	43
Технические характеристики	48
Устранение неполадок	51
Условия транспортировки, хранения и утилизации	53
Гарантия и ремонт	54
Гарантийный талон	55

Меры безопасности и предосторожности

Внимание: Чтобы уменьшить риск поражения электрическим током, не снимайте крышку телевизора. Для любого требуемого обслуживания, пожалуйста, свяжитесь с квалифицированным специалистом.

Восклицательный знак в равностороннем треугольнике предназначен для предупреждения пользователя о наличии важных замечаний в инструкции, прилагаемой к устройству.

Молния с символом стрелки в равностороннем треугольнике предназначена для предупреждения пользователя о наличии неизолированного опасного напряжения внутри корпуса изделия, которое может иметь достаточную величину, чтобы представлять риск поражения электрическим током.

Информация по безопасности

1. Перед началом эксплуатации прибора внимательно прочтите данное руководство.
2. Сохраните руководство по эксплуатации вместе с гарантийным талоном, кассовым чеком и, по возможности, картонной упаковкой и упаковочным материалом.
3. Устройство должно быть защищено от попадания капель воды. Не рекомендуется устанавливать рядом емкости и устройства с водой.
4. Чистите устройство только сухой тканью.
5. Не закрывайте вентиляционные отверстия. Не следует препятствовать вентиляции, не закрывайте вентиляционные отверстия предметами на расстоянии менее 5 см вокруг устройства, чтобы обеспечить надлежащую вентиляцию.
6. Не устанавливайте устройство рядом с источниками тепла, такими как радиаторы,

обогреватели, печи или другие приборы (включая усилители), которые производят тепло.

7. Шнур питания и кабели должны быть правильно проложены и защищены, чтобы избежать повреждения.
8. Используйте только приспособления / аксессуары, указанные производителем.
9. Соблюдайте осторожность при перемещении устройства, чтобы избежать травм при опрокидывании.
10. Отключайте устройство от сети во время грозы или когда оно не используется в течение длительного времени.
11. Любые ремонтные работы должны производиться в авторизованном сервисном центре. Лицам, не имеющим специальной подготовки, запрещено производить какие-либо действия по ремонту или обслуживанию изделия.
12. Следует устанавливать телевизор на устойчивую плоскую поверхность. Невыполнение этого

требования может привести к падению телевизора, травме или возгоранию.

13. Не разрешайте детям младшего возраста играть около телевизора. Невыполнение этого требования может привести к травмам.
14. Не допускайте, чтобы дети играли с пластиком от упаковки телевизора. Это может привести к удушью.
15. Избегайте неправильной установки и никогда не размещайте устройство там, где отсутствует хорошая вентиляция, и не соблюдаются рекомендации по расстоянию. Соблюдайте рекомендации по минимальному расстоянию, указанные для безопасной работы.
16. Оставьте достаточно места для вставки и извлечения штепсельной вилки. Физическое отключение штепсельной вилки - это единственный способ полностью отключить устройство от источника питания. Обратите внимание, когда данное устройство подключено к сетевой розетке, оно всегда находится в режиме ожидания, даже если никакие светодиодные лампы не горят.

17. Если шнур питания поврежден, его необходимо заменить перед дальнейшим использованием. Шнур должен быть заменен специалистом в сервисном центре, аккредитованном для данной процедуры.

Установка

Телевизоры, которые не расположены в достаточно стабильных местах, могут представлять потенциальную опасность падения. Чтобы избежать травм, особенно у детей, примите следующие простые меры предосторожности:

- Убедитесь, что при перемещении телевизора вы не поцарапали его одеждой или иными предметами.
- Устанавливайте телевизор только на безопасно расположенную устойчивую мебель. Не стоит устанавливать телевизор на высокой мебели (например, шкафах, книжных полках или стеллажах).
- Убедитесь, что ножки телевизора устойчивы и не выступают за края мебели.
- Не прикрепляйте телевизор к мебели и неподходящей опоре.
- Не ставьте телевизор на ткань или другие материалы.

- Убедитесь, что шнур от розетки располагается так, что на него нельзя наступить или защемить.
- Не позволяйте детям взбираться по мебели для доступа к телевизору или пульту ДУ.

Комплектность

1. LED-телевизор x 1
2. Пульт дистанционного управления x 1*
3. Подставка x 2
4. Винты x 4
5. Руководство пользователя x 1

*Элементы питания для ПДУ в комплект не входят!

Информация по установке

Установка телевизора

Основание должно быть надежно установлено, как показано ниже, если только телевизор не закрепляется на стене.

Поднимите телевизор, совместите отверстия в основании с отверстиями на опорном полюсе. Пропустите опорную стойку через основание, как показано на рисунке, и используйте винты, чтобы прикрепить основание к телевизору.

Внимание: После нахождения изделия в условиях с низкой температурой включать в сеть можно по истечении трех часов.

Установка наружной антенны

Наружная антенна не должна быть расположена в местах, где она может находиться в контакте с линиями электропередач или любыми другими электрическими или силовыми проводами.

1

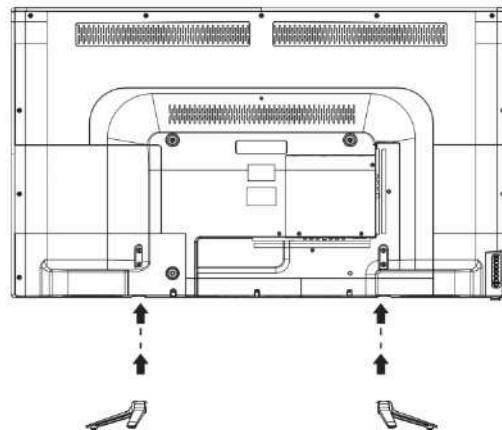

2

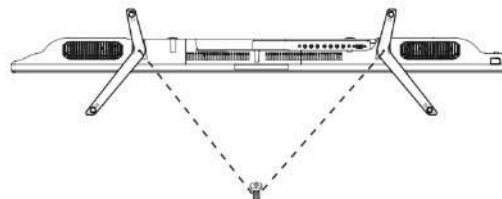

Внимание: Прямой контакт с линиями электропередачи может быть смертельным и его следует избегать любой ценой.

Подключение кабельного ТВ

При подключении коаксиального кабеля на 75 Ом к устройству вставьте 75-омный коаксиальный кабель в разъем ANT.

Для получения более подробных инструкций по установке кабельного телевидения обратитесь к компании, занимающейся кабельным телевидением в вашем регионе.

Внимание: Радиочастотный переключатель (не входит в комплект) необходим для обеспечения

двух входов (А и В). Положение А на радиочастотном переключателе (не входит в комплект) позволяет просматривать все расшифрованные каналы с помощью клавиш телеканалов. Положение В на радиочастотном переключателе (не входит в комплект) позволяет просматривать все зашифрованные каналы через конвертер/дескремблер, используя клавиши канала конвертера.

Внимание: Ответвители должны быть закреплены и заземлены.

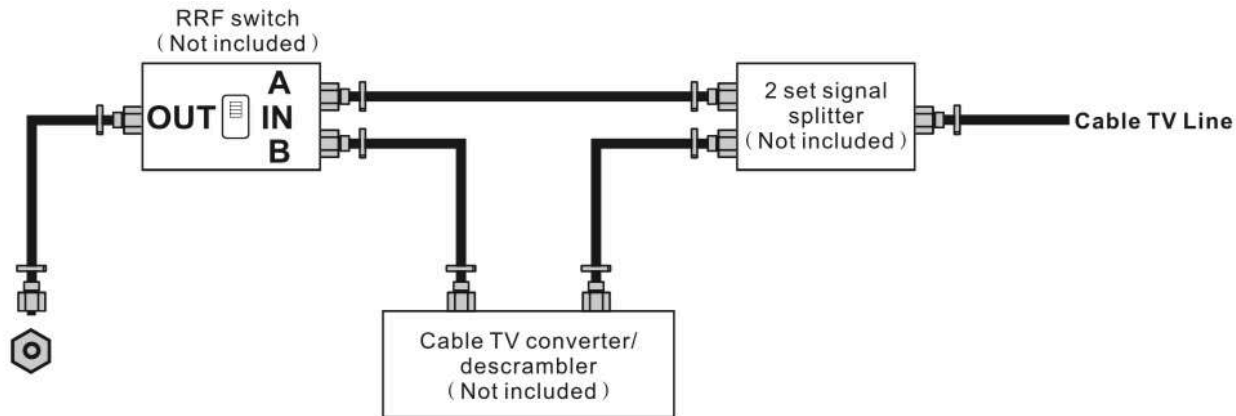

Наружная антенна

Требования к антенне для приема цветного телевидения важнее, чем для приема черно-белого ТВ. По этой причине настоятельно рекомендуется использовать наружную антенну хорошего качества.

Подключите кабель ANT для ввода кабеля наружной антенны. Вход расположен на задней части телевизора.

Комбинированная антенна VHF / UHF

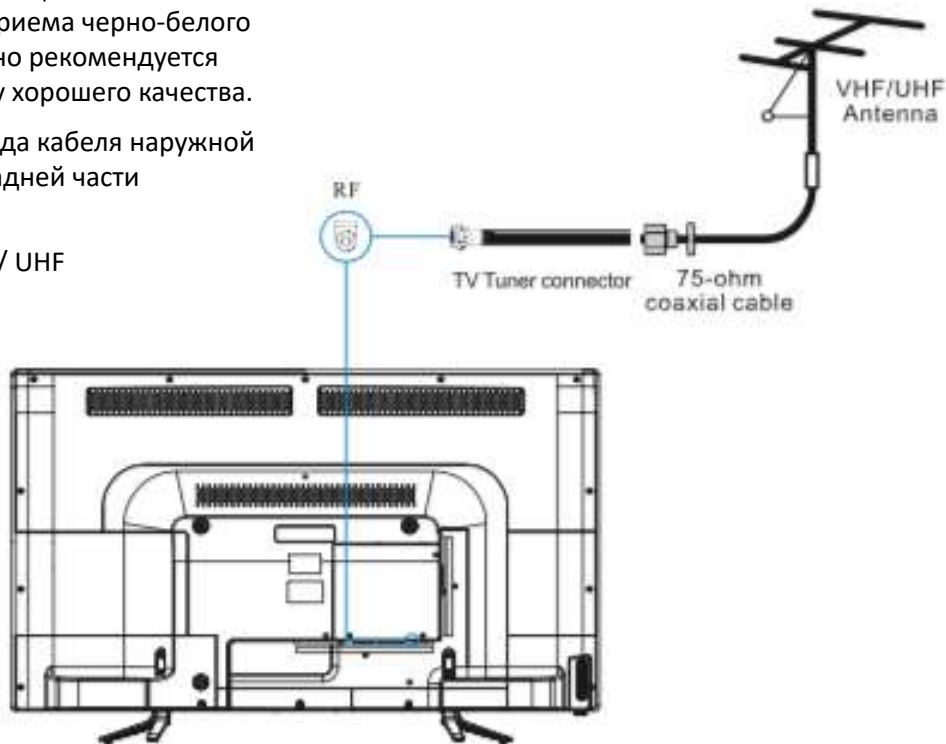

Устройство

STANDBY	Включите LED-телевизор в режиме ожидания или наоборот.
- CHANNEL +	Нажмите для сканирования каналов. Для быстрого переключения каналов нажмите и удерживайте кнопку + или -.
- VOLUME +	Нажмите, чтобы увеличить или уменьшить уровень звука.
MENU	Нажмите, чтобы открыть главное меню экрана.
INPUT	Нажмите, чтобы выбрать источник входного сигнала.

Примечание: Эффективная область приема сигнала пульта дистанционного управления составляет 6 метров от индикатора, 30 градусов в стороны и 20 градусов выше или ниже индикатора.

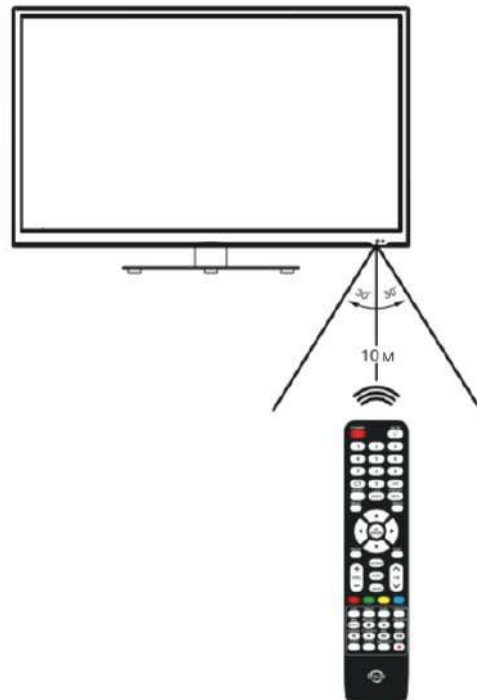

Задняя панель телевизора

PC AUDIO IN	Порт для подключения компьютера
ANT	Порт для антенны или 75-омного коаксиального кабеля для приема ТВ сигнала
Headphone OUT	Порт для наушников
COAX	Коаксиальный цифровой аудиовыход
Mini YPbPr	Выход YPHPr к разъему DVD
Mini AV	Видео и аудио с DVD
CI Slot	Слот для кам модуля
USB	Порт USB
AC IN	Подключение к заземленной розетке переменного тока 100-240 В, 50-60 Гц с кабелем питания
RJ45	Порт локальной сети
SCART	EURO-AV (евроразъем)
HDTV	Порт
VGA	Аналоговый вход

Пульт дистанционного управления

POWER  Включение или выключение телевизора

MUTE  Нажмите, чтобы отключить звук, нажмите еще раз, чтобы восстановить звук

P.MODE Выбор режима изображения

S.MODE Выбор режима звучания

SLEEP Установка времени выключения ТВ

0-9 Кнопки выбора телевизионного канала



Выбор системы Smart



Вернуться к предыдущему просмотренному каналу

SOURCE Выбор источника сигнала

HOME Показать интерфейс домашней страницы

 Позволяет перемещаться по экранным меню и настраивать системные параметры в соответствии с вашими предпочтениями
(кнопки со стрелками)

OK Подтверждение действия

MENU Главное меню

EXIT Выход из экранного меню

VOL  Увеличение или уменьшение громкости

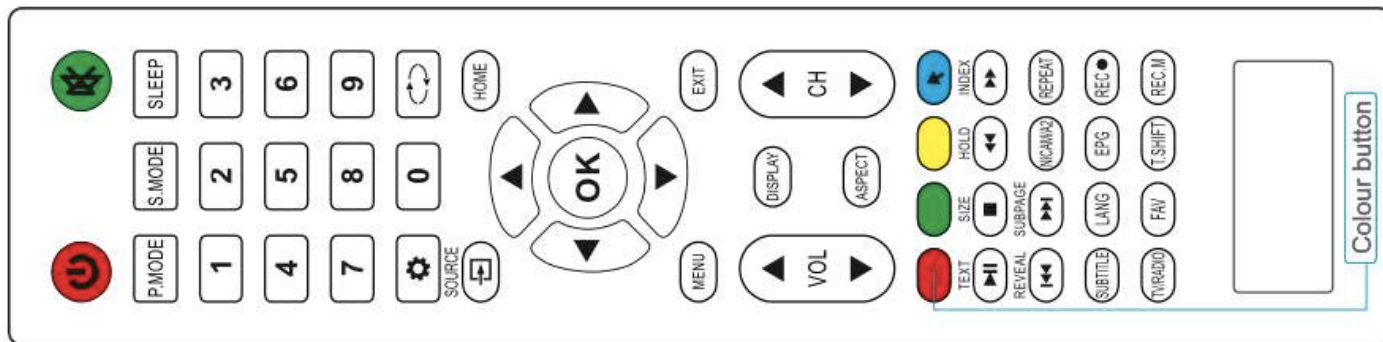

DISPLAY Отображение информации о канале

ASPECT Выбор соотношения сторон

CH ▲/▼ Переход к следующему или
предыдущему каналу

**Цветные
кнопки** Дополнительные функции

TEXT Вход в режим телетекста

▶| Воспроизведение / пауза

SIZE Изменение размера телетекста

■ Остановка воспроизведения

HOLD Удержание текста

◀◀ Воспроизведение в режиме быстрой
перемотки назад

INDEX Отображение индекса текста

▶▶ Воспроизведение в режиме быстрой
перемотки вперед

REVEAL Скрыть или показать скрытый текст

◀◀ Переход к предыдущей главе

SUBPAGE Открыть подстраницу текста

▶▶ Переход к следующей главе

NICAM / A2 Переключение между режимами
NICAM/A2

REPEAT Повторное воспроизведение (для
файлов USB)

SUBTITLE Включение субтитров в режиме ЦТВ

LANG Отображение списка языков
озвучивания текущего канала в режиме
ЦТВ

EPG Отображение функций электронной
записи программ для каналов ЦТВ

REC (•) Функция записи для каналов ЦТВ
Обратите внимание: для записи
требуется USB-устройство

TV / RADIO Переключение между телевизором и
радио

FAV Войти в меню «Список избранных»

REC MENU Меню записи в режиме ЦТВ

Установка батарей

Если пульт ДУ не работает, замените батареи в пульте ДУ.

1. Откройте крышку отсека для батарей, нажав на рычажок.
2. Вставьте две батареи на 1,5 В (размер AAA), убедившись, что полярность (+ или -) соответствует отметкам полярности пульта.
3. Закройте отсек, поставив крышку в исходное положение до щелчка.

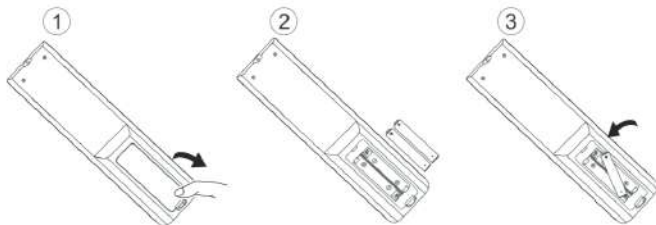

Элементы питания для ПДУ в комплект не входят!

Меры предосторожности при использовании пульта дистанционного управления

Не ударяйте пульт ДУ для того, чтобы избежать поражения электрическим током. Не окунайте в жидкости и не подвергайте воздействию прямых солнечных лучей.

Не устанавливайте и не размещайте пульт ДУ в местах с высокой влажностью, которые могут вызвать деформацию устройства.

Пульт ДУ может не работать надлежащим образом, если датчик дистанционного управления находится под прямыми солнечными лучами или сильным освещением. В таком случае измените угол освещения телевизора или поднесите пульт ДУ ближе к датчику дистанционного управления.

Предметы находящиеся между пультом дистанционного управления и датчиком могут помешать правильной работе.

Не используйте старые и новые батареи вместе. Не используйте вместе батарейки разных типов (например, алкаиновые и щелочные батареи). Обратите внимание, что есть заряжаемые и незаряжаемые батареи. Не пытайтесь заряжать незаряжаемые батареи.

Извлеките батареи из пульта дистанционного управления, если вы не собираетесь использовать устройство в течение длительного времени.

Мастер загрузки

Шаг 1: Следующее меню отображается при первом включении системы.

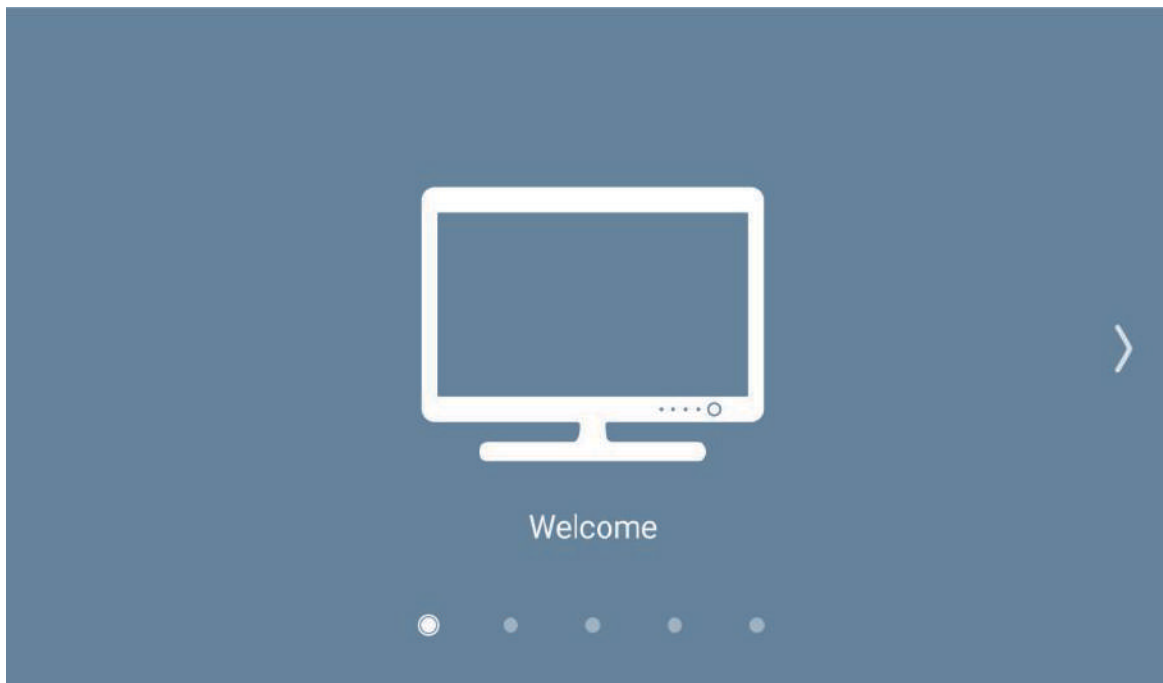

Шаг 2: Выберите язык используя кнопки стрелок [←/→] на пульте ДУ.

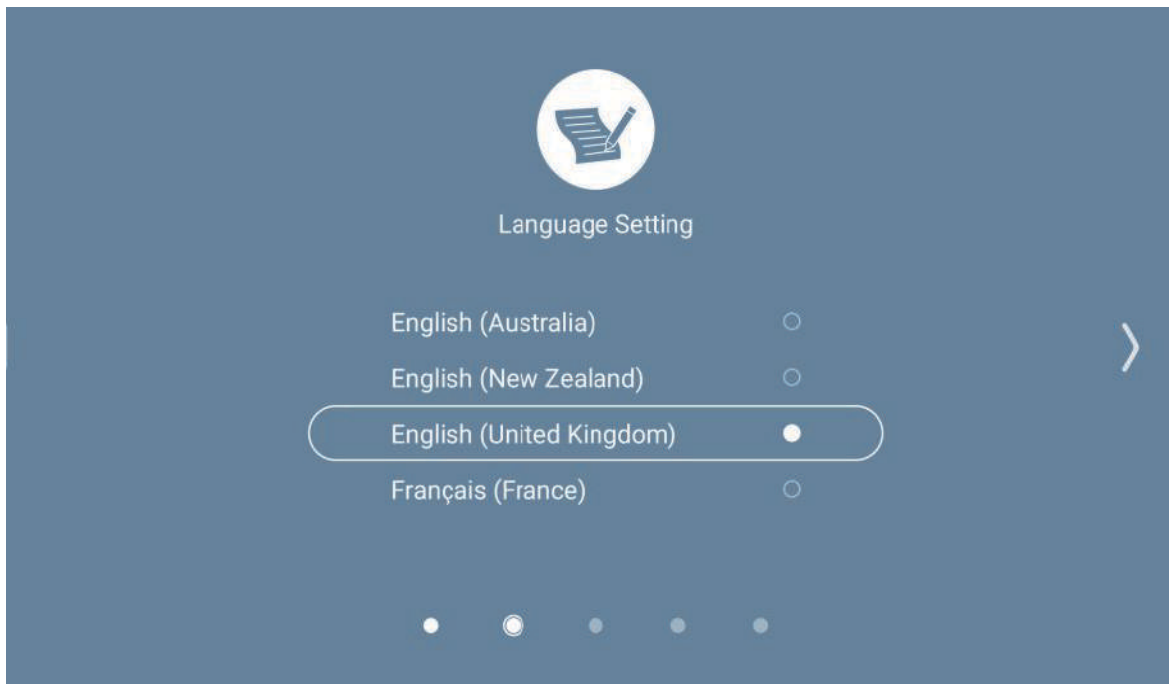

Шаг 3: Выберите регион используя кнопки стрелок на пульте ДУ.

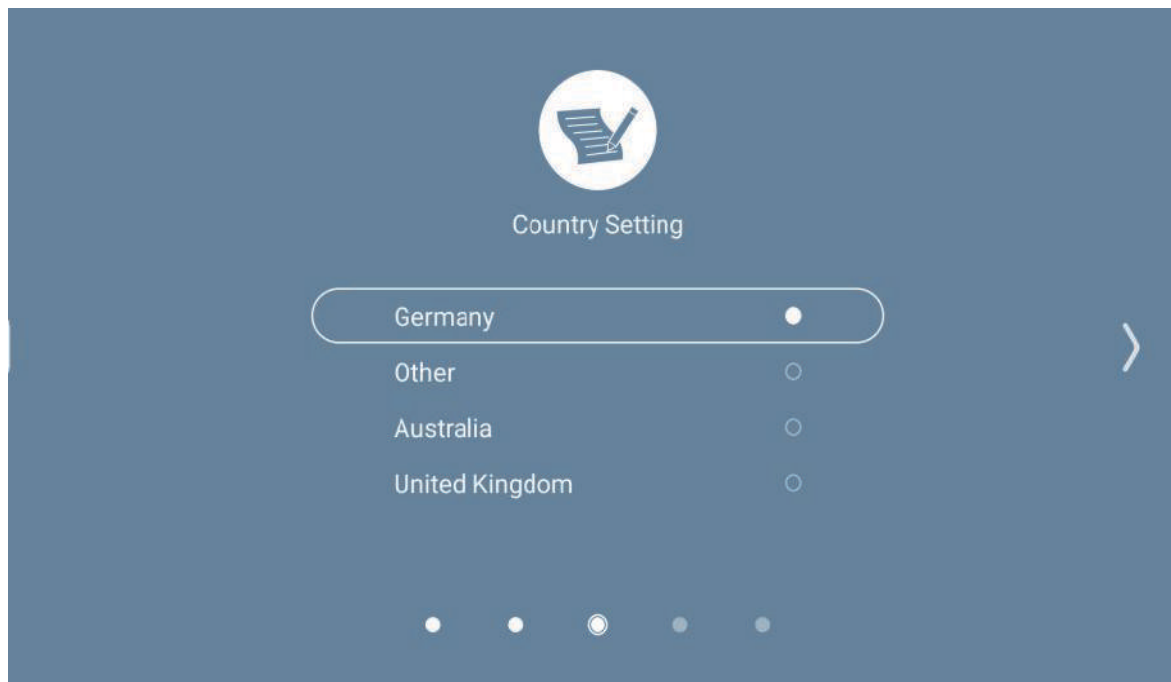

Шаг 4: Настройте подключение к интернету используя кнопки стрелок на пульте ДУ.

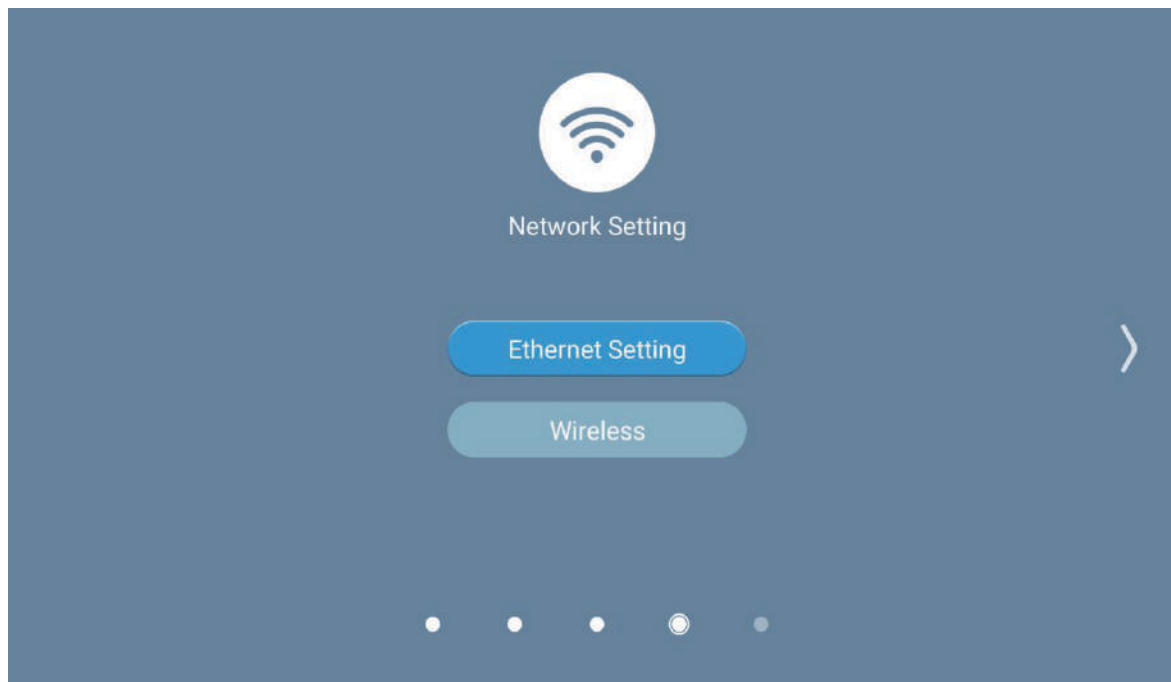

Шаг 5: Первичные настройки успешно завершены.

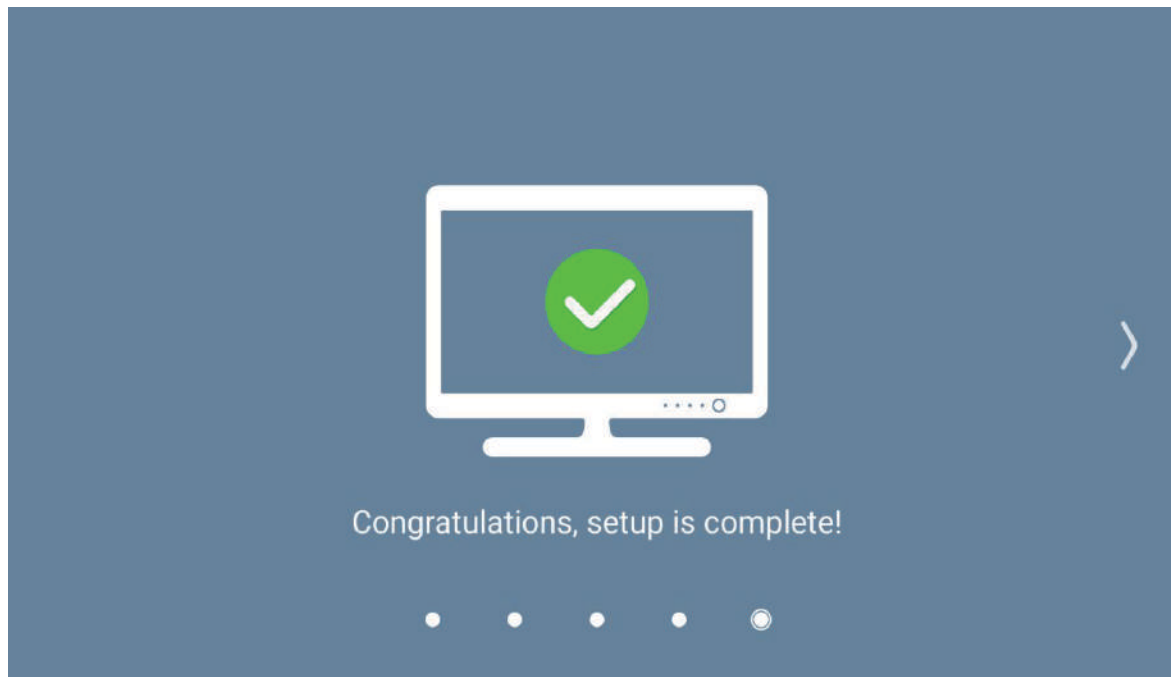

Теперь вы можете зайти в меню Smart TV.

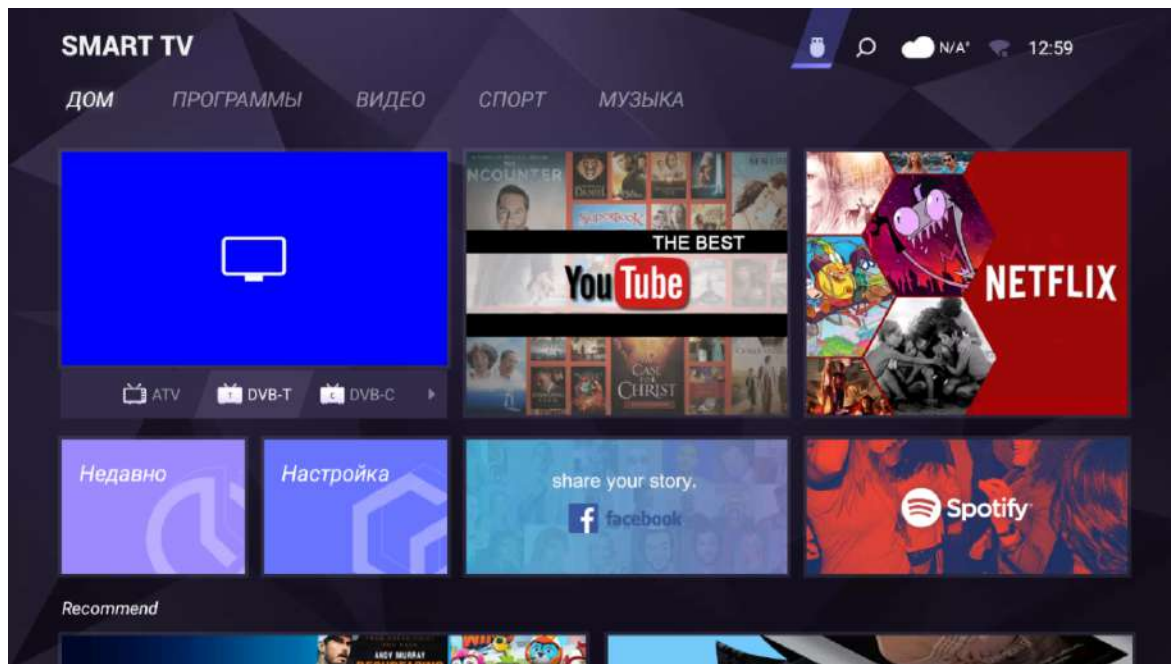

Настройка источника входного сигнала

Нажмите кнопку [SOURCE], чтобы открыть список источников входного сигнала, затем нажмите кнопку [Δ/∇], чтобы выделить вход, и нажмите кнопку [OK], чтобы выбрать.

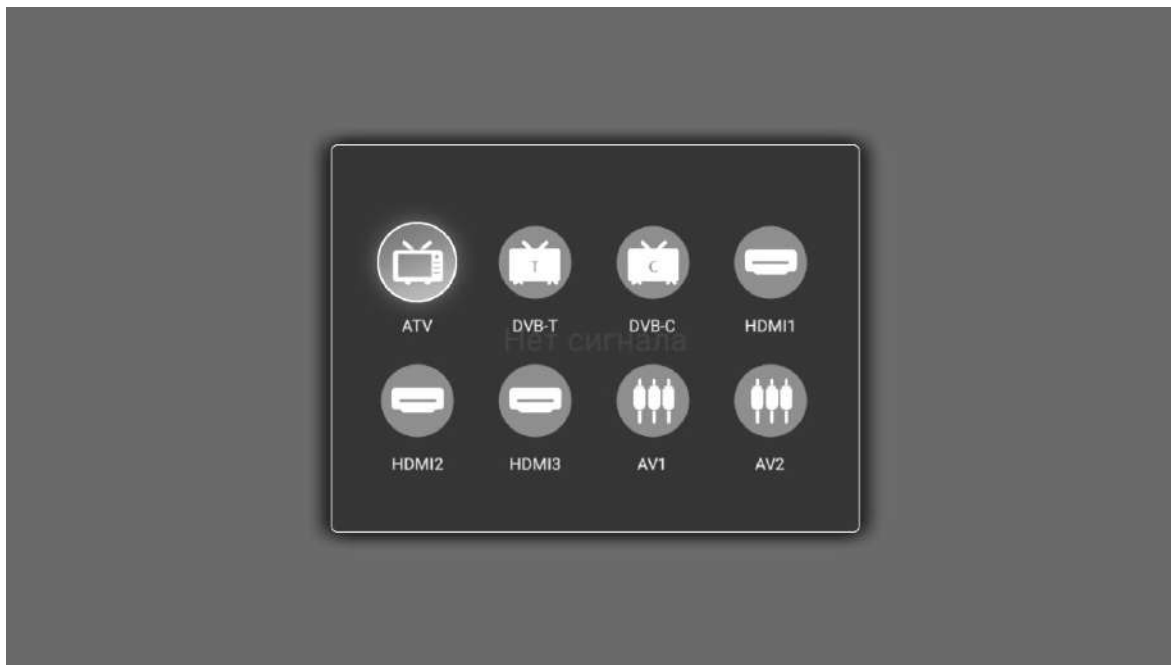

Главное меню

Нажмите кнопку [MENU], чтобы отобразить главное меню. Нажмите кнопку [←/→], чтобы выбрать параметр, затем нажмите кнопку [↵] для входа в подменю.

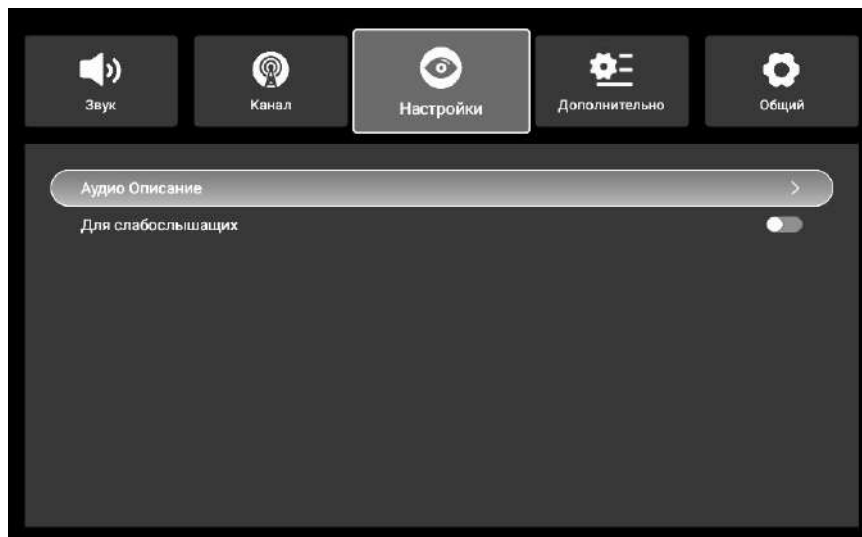

Нажмите [MENU] или [EXIT] для возврата в главное меню.

Изображение

Для выбора необходимого параметра нажмите кнопку [Δ/∇]. Для настройки выбранного параметра нажмите кнопку [\leftarrow/\rightarrow].

Для входа в подменю “Дополнительно” нажмите кнопку [OK/ \triangleright].

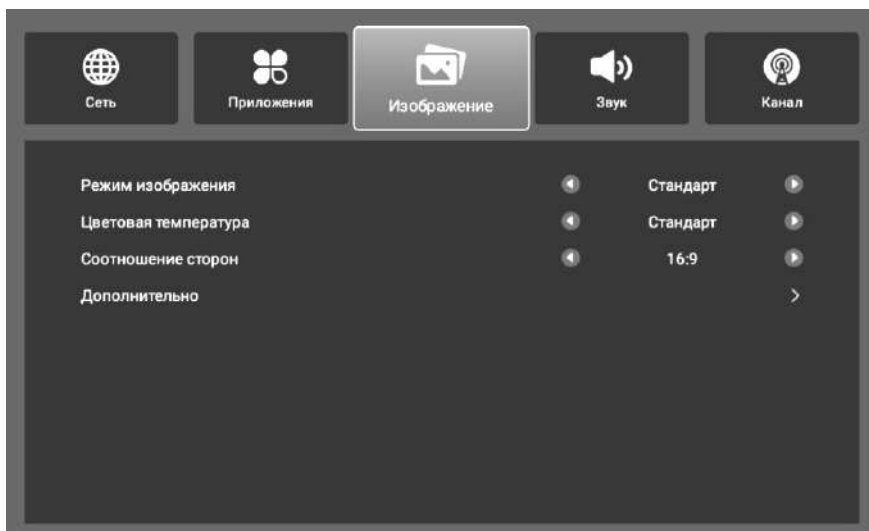

Параметр	Подменю		Описание
Режим изображения	Стандарт → Динамичный → Кино → Энергосберегающий → Пользовательский		Выбор режима изображения
Цветовая температура	Стандарт → Теплый → Холодный		Регулировка цветовой температуры
Соотношение сторон	16:9 → 4:3 → Увеличение 1 → Увеличение 2 → Весь экран → Автоматический		Выбор желаемых пропорций изображения
Дополнительно	NR	Выкл → Низкий → Средний → Высокий	Регулировка уровня шумоподавления
	DLC	Вкл → Выкл	Включение/выключения функции динамической яркости
	HDR	Вкл → Выкл	Включение/выключения функции высокой яркости передачи данных
	HDMI (Доступен только при забранном источнике входа HDMI)		Нажмите [OK/▷] для входа в подменю настройки эффекта изображения в режиме HDMI

Звук

Для выбора необходимого параметра нажмите кнопку [Δ/∇]. Для настройки выбранного параметра нажмите кнопку [\leftarrow/\rightarrow].

Для входа в подменю “Дополнительно” нажмите кнопку [OK/ \rightarrow].

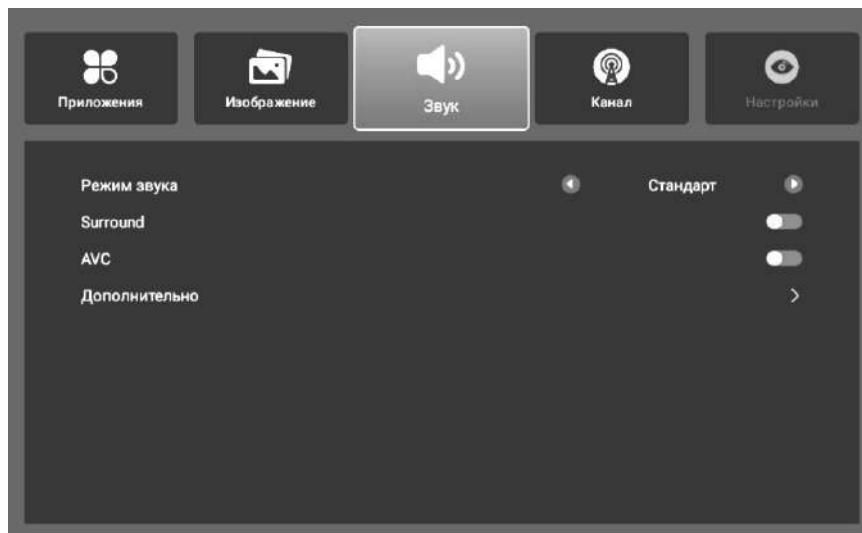

Параметр	Подменю		Описание
Режим звука	Стандарт → Спорт → Кино → Музыка → Пользовательский		Выбор режима звука
Объемный звук	Вкл → Выкл		Включение/выключения функции объемного звука
AVC	Вкл → Выкл		Включение/выключения функции автоматической настройки звука
Дополнительно	Баланс	- 50 - 50	Настройка баланса звука
	Цифровой звук	PCM → Автоматический	Выбор режима цифрового звука

Канал

Для выбора необходимого параметра нажмите кнопку [Δ/∇]. Для входа в подменю выбранного параметра нажмите кнопку [\triangleright].



Параметр	Описание
Авто сканирование	Вход в подменю авто сканирования
Ручное сканирование	Вход в подменю ручного сканирования
Список каналов	Вход в подменю списка каналов
Список избранного	Вход в подменю списка избранного
Редактировать канал	Вход в подменю редактирования каналов

Настройки

Для выбора необходимого параметра нажмите кнопку [Δ/∇]. Для входа в подменю выбранного параметра нажмите кнопку [\triangleright].

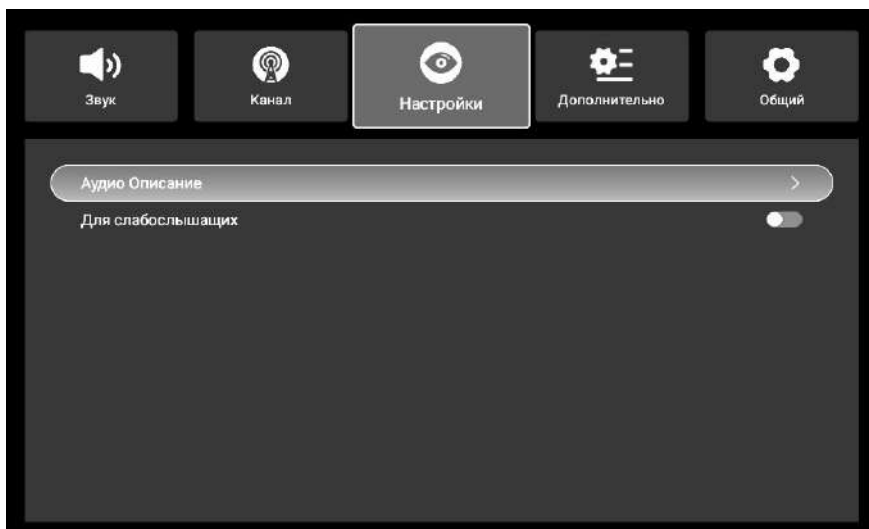

Параметр	Подменю		Описание
Аудио описание	Аудио описание	Вкл → Выкл	Включение/выключения функции аудио описания
	Громкость	0 - 100	Настройка громкости звука
Для слабослышащих	Вкл → Выкл		Включение/выключения функции для слабослышащих

Дополнительно

Для выбора необходимого параметра нажмите кнопку [Δ/∇]. Для входа в подменю выбранного параметра нажмите кнопку [\triangleright].

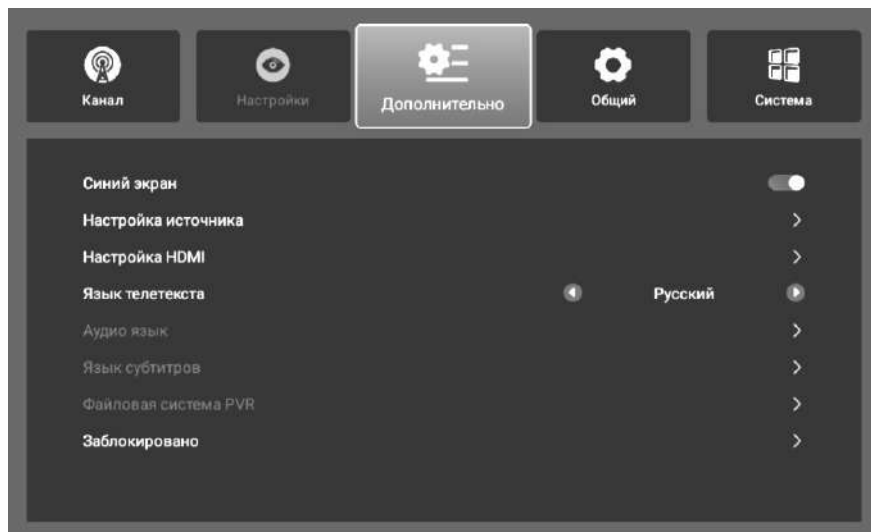

Параметр	Подменю	Описание
Синий экран	Вкл → Выкл	Включение/выключения функции синий экран
Настройка источника	Показать/скрыть источник. Нажмите [OK] чтобы переименовать источник.	
Настройка HDMI	Интерфейс настройки HDMI CEC и ARC	
Язык телетекста	Для настройки выбранного параметра нажмите кнопку [◀/▶].	
Аудио язык	Интерфейс настройки аудио языка (доступно только в источнике DTV)	
Язык субтитров	Интерфейс настройки языка субтитров (доступно только в источнике DTV)	
Файловая система PVR	Запись интерфейса настройки файловой системы программы (доступно только в в источник ATV/DTV)	
Заблокировано	Блокировка системы, блокировка канала. Интерфейс настройки родительского контроля	

Общий

Для выбора необходимого параметра нажмите кнопку [Δ/∇]. Для входа в подменю выбранного параметра нажмите кнопку [\triangleright].

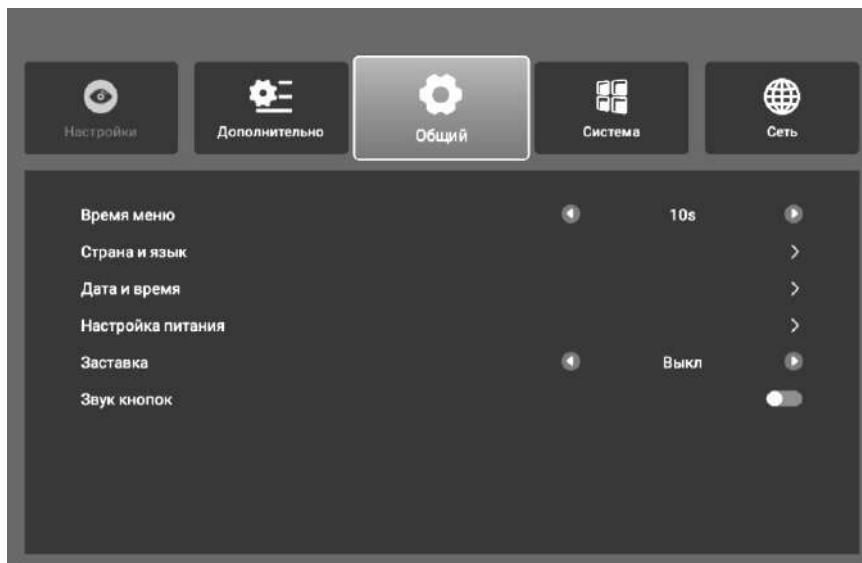

Параметр	Подменю	Описание
Время меню	Выкл → 5с → 10с → 20с → 30с → 60с	Настройка времени отображения меню
Страна и язык	Интерфейс настройки страны и языка экранного меню	
Дата и время	Интерфейс настройки даты, времени, часового пояса	
Настройка питания	Интерфейс настройки питания	
Заставка	Выкл → 2мин → 5мин → 10мин → 20мин → 30мин	Настройка времени отображения заставки
Звук кнопок	Вкл → Выкл	Включение/выключения функции звука кнопок

Система

Для выбора необходимого параметра нажмите кнопку [Δ/∇]. Для входа в подменю выбранного параметра нажмите кнопку [\triangleright].

Параметр	Описание
Системная информация	Посмотреть системную информацию
Обновление	Интерфейс настройки локального обновления и сетевого обновления
Менеджер аккаунта	Настройка интерфейса вашего адреса электронной почты
Юридическая информация	Посмотреть юридическую информацию
Восстановить к заводским	Сброс системы и восстановление заводских настроек

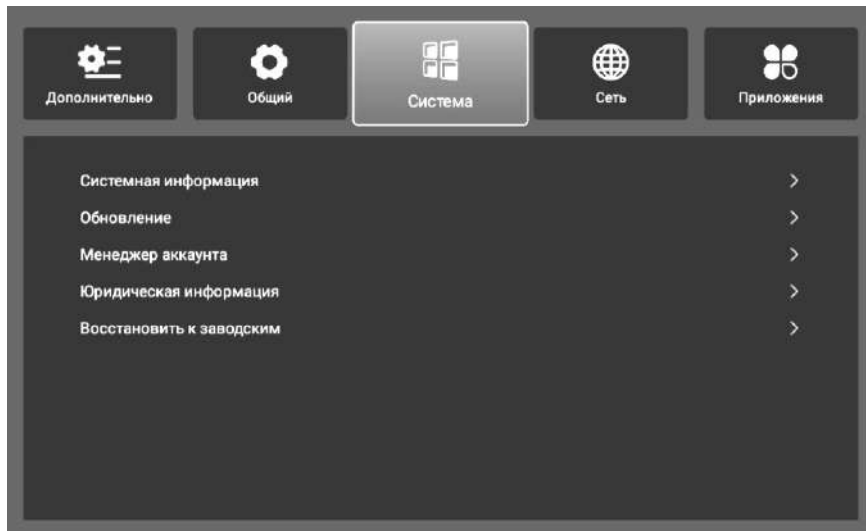

Сеть

Для выбора необходимого параметра нажмите кнопку [Δ/∇]. Для входа в подменю выбранного параметра нажмите кнопку [\triangleright].

Параметр	Описание
Wi-Fi	Подключение Wi-Fi, обновление и добавление интерфейс настройки сети Wi-Fi.
Ethernet	Интерфейс настройки сети Ethernet
Bluetooth	Подключение bluetooth, обновление интерфейса настройки bluetooth

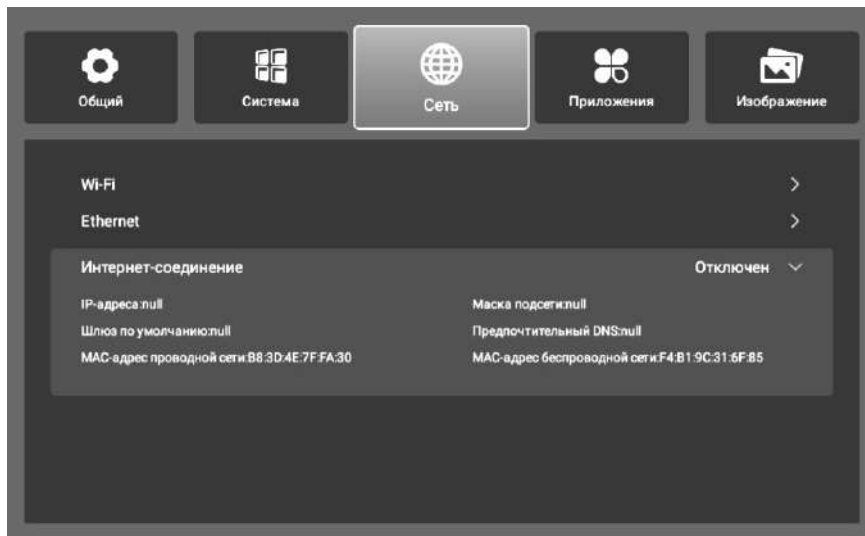

Приложения

Для выбора необходимого параметра нажмите кнопку [Δ/∇]. Для входа в подменю выбранного параметра нажмите кнопку [\triangleright].

Параметр	Описание
Менеджер приложений	Интерфейс настройки менеджера приложений
Один ключ очистки	Очистка кэша приложений
Удалить внешнее устройство	Интерфейс удаления внешнего устройства
Форматировать внешнее устройство	Форматировать внешнее устройство

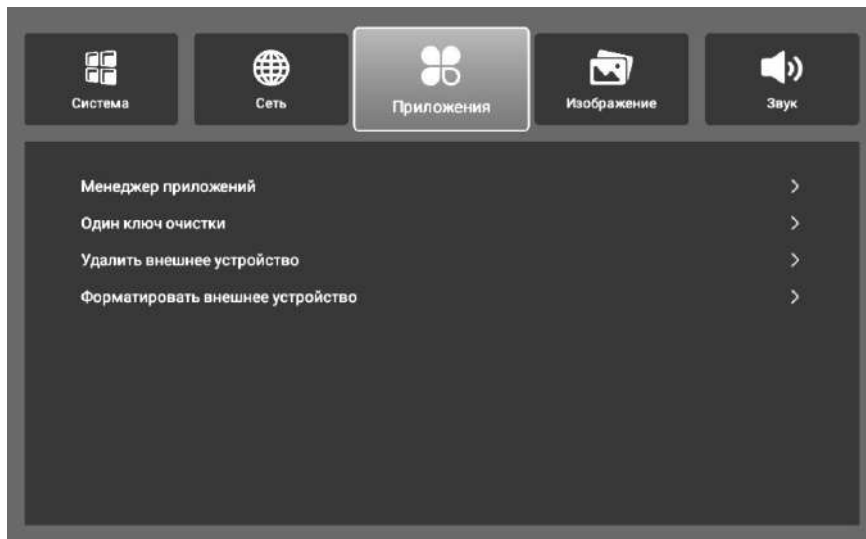

Диспетчер файлов

Щелкните значок USB в правом верхнем углу домашней страницы, чтобы перейти на страницу диспетчера файлов. Как показано ниже:

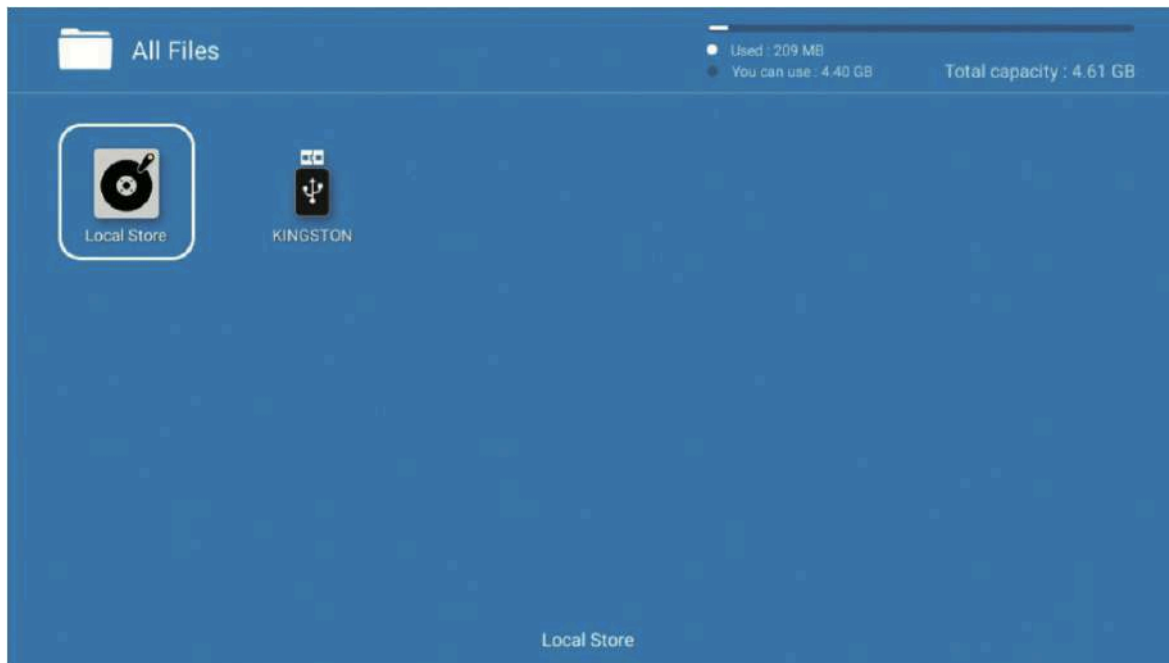

Щелкните соответствующую букву диска, чтобы просмотреть содержимое файла на USB, и выберите файл для просмотра или воспроизведения.



Изображение

Щелкните изображение, чтобы войти в интерфейс воспроизведения изображения, как показано ниже, нажимайте клавиши влево и вправо для перемещения курсора и выполняйте различные операции в соответствии с подсказками. Функции значков в правой части интерфейса сверху вниз: информация об изображении, уменьшение, увеличение, список воспроизведения.

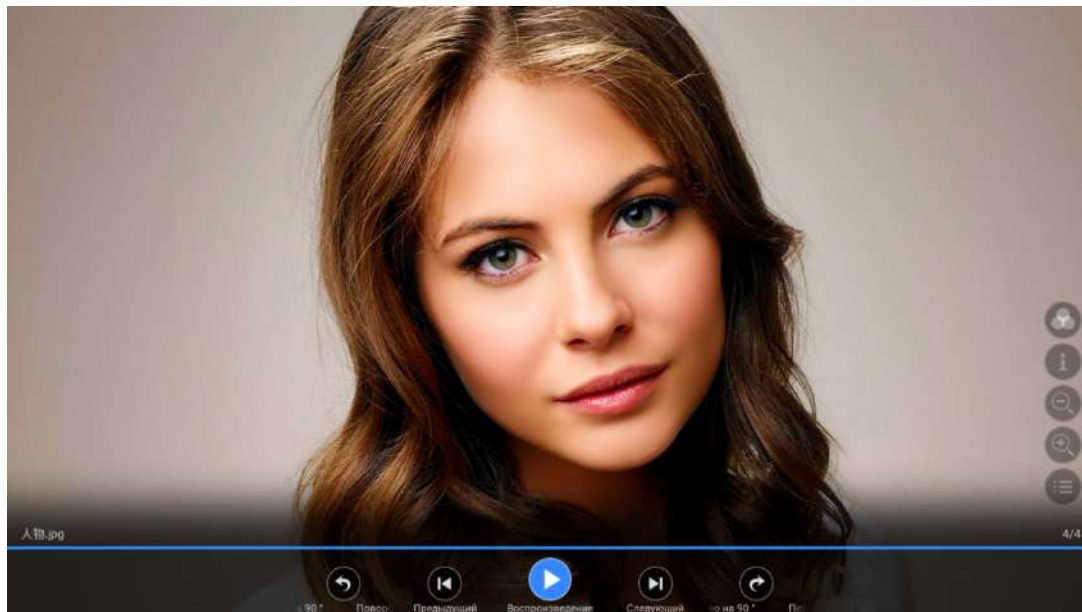

Музыка

Щелкните музыкальный файл, чтобы войти в интерфейс воспроизведения музыки, как показано ниже. Нажимайте левую и правую клавиши, чтобы перемещать курсор и выполнять различные операции в соответствии с подсказками.

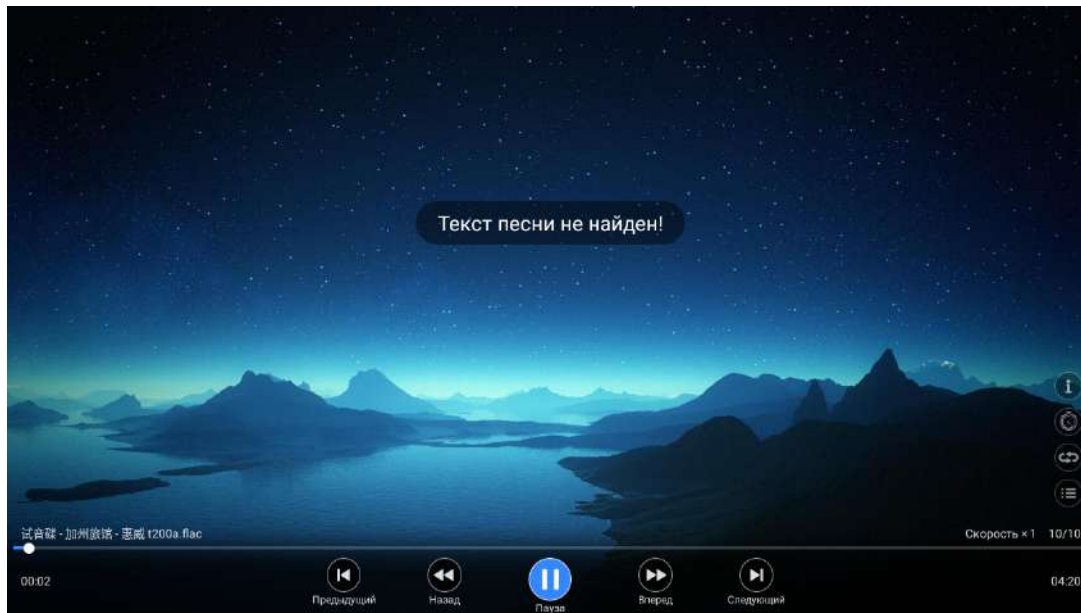

Фильм

Щелкните видеофайл, чтобы войти в интерфейс воспроизведения видео, как показано ниже, нажимайте левую и правую клавиши для перемещения курсора и выполняйте различные операции в соответствии с подсказками.

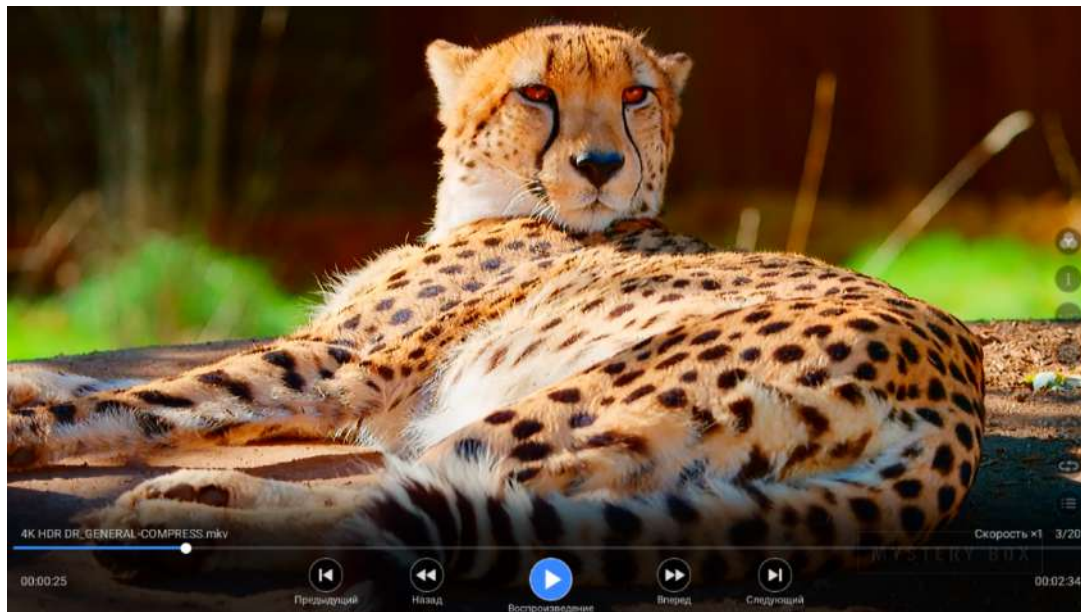

Технические характеристики

Модель	24VH01BS	32VH03BS	43VF03BS 43VF03SS	43VU03BS	50VU03BS	55VU03BS	58VU02BS 58VU02SS	65VU03BS
Яркость	200 кд/м ²						230 кд/м ²	250 кд/м ²
Контраст	3000:1							7000:1
Размер дисплея	32"	39"	43"	43"	50"	55"	58"	65"
Количество пикселей (В×Ш)	1366x768		1920x1080	3840x2160				
Время отклика	8мс							
Время жизни светодиода	30000 часов							
Цвета дисплея	16.7м							
Питание								
Входное напряжение	АС 100-240В ~ 50 / 60Гц							
Потребляемая мощность	<36Вт	<45Вт	<75Вт			<105Вт		<138Вт
Потребляемая мощность в режиме ожидания	< 1В							
Энергоэффективность	А класс							

Модель	24VH01BS	32VH03BS	43VF03BS 43VF03SS	43VU03BS	50VU03BS	55VU03BS	58VU02BS 58VU02SS	65VU03BS
Выходы								
AV IN	RCA type*1							
AV OUT/COAX	1							
YPbPr	RCA type*1							
HDMI	HDMI*2		HDMI*3					
USB	USB*2							
PC	D-Sub 15-контактный тип							
PCAUDIO IN	1							
HP OUT	1							
Совместимость	SVGA / XGA / WXGA / WUXGA							
Аудиовыход (RMS)	5Вт*2	7Вт*2			10Вт*2			
Режим отображения	16:9							
Smart TV								
Версия	Android 11							

Все устройства VR снабжены наклейками, которые содержат серийный номер устройства. В серийном номере зашифрована информация о дате выпуска устройства.



ИНФОРМАЦИЯ О СЕРТИФИКАТЕ СООТВЕТСТВИЯ

Товар сертифицирован.

Товар соответствует требованиям нормативных документов:

ТР ТС 004/2011 «О безопасности низковольтного оборудования»;

ТР ТС 020/2011 «Электромагнитная совместимость технических средств».

№ сертификата: ЕАЭС RU С-CN.НВ46.В.01375/23

Срок действия: с 01.03.2023 по 27.02.2028

ИНФОРМАЦИЯ О ДЕКЛАРАЦИИ СООТВЕТСТВИЯ

Товар (прибор, изделие) соответствует требованиям:

ТР ЕАЭС 037/2016 «Об ограничении применения опасных веществ в изделиях электротехники и радиоэлектроники», принят Решением Совета Евразийской экономической комиссии от 18 октября 2016 г. N 113.

Декларация о соответствии:

ЕАЭС N RU Д-CN.РА02.В.13024/23

Срок действия: 01.03.2023 по 29.02.2028

Устранение неполадок

Перед тем как обращаться в сервисный центр, проверьте следующий список для решения возникшей проблемы.

Проблема	Решение
Телевизор не включается	Убедитесь, что шнур питания подключен. Возможно, батареи в пульте дистанционного управления полностью разряжены. Замените батареи.
Нет изображения и звука	Проверьте интерфейсный кабель между телевизором и антенной / кабельным ТВ. Нажмите кнопку питания на пульте дистанционного управления. Нажмите кнопку INPUT на пульте дистанционного управления.
Плохая картинка, но хороший звук	Проверьте интерфейсный кабель между телевизором и антенной / кабельным ТВ. Попробуйте другой канал. У станции могут быть проблемы с трансляцией. Отрегулируйте параметры яркости / контрастности в меню Видео.

Проблема	Решение
Нет звука, изображение в норме	Звук может быть отключен. Нажмите кнопку MUTE на пульте дистанционного управления. Нажмите кнопку TV на пульте дистанционного управления , а затем нажмите кнопку INPUT несколько раз, чтобы выбрать источник.
Звуковые помехи	Отодвиньте любое инфракрасное оборудование от телевизора.
В режиме HDMI от ПК экран обрезается	При использовании входного сигнала HDMI 1080P от ПК, пожалуйста, установите необходимое «Соотношение сторон» или «Режим ПК, чтобы изображение могло полностью поместиться на дисплей без обрезки.

Светодиодная панель TFT использует панель, состоящую из субпикселей, для производства которой требуется сложная технология. Однако на экране может быть несколько ярких или темных пикселей. Эти пиксели никак не влияют на производительность продукта.

Условия транспортировки, хранения и утилизации

Транспортировка электроприборов осуществляется всеми видами транспорта в соответствии с правилами перевозки грузов, действующими на транспорте конкретного вида. Для перевозки прибора используйте оригинальную заводскую упаковку, исключая возможность воздействия атмосферных осадков и агрессивной среды.

Хранение электроприборов осуществляется в сухом и чистом помещении при температуре воздуха не выше плюс 40°C с относительной влажностью не выше 70%.

При обнаружении неисправности устройства следует немедленно обратиться в авторизованный сервисный центр или утилизировать устройство.

В целях охраны окружающей среды просим Вас утилизировать упаковочные материалы, батареи и непригодные электронные продукты отдельно. Неправильная утилизация данного изделия может негативно повлиять на окружающую среду и

здоровье людей. Для предотвращения подобных последствий необходимо выполнять специальные требования по утилизации.

Для получения более подробной информации о переработке изделия обратитесь в местные органы городского управления, службу сбора бытовых отходов, магазин, где было приобретено устройство или авторизованный сервисный центр.

Гарантия и ремонт

Компания-производитель оставляет за собой право в любой момент без обязательного извещения вносить изменения в дизайн и технические характеристики товара.

1. В случае повреждения сетевого шнура его необходимо заменить только в уполномоченном сервисном центре техники, чтобы обеспечить безопасную эксплуатацию прибора.
2. Для проверки или ремонта прибора всегда обращайтесь в уполномоченный сервисный центр. Вследствие неквалифицированного ремонта эксплуатация прибора может стать опасной для пользователя.

Расчетный срок службы изделия - 5 лет
Гарантийный срок - 1 год с даты продажи

Производитель:

ООО «Компания Электронных Технологий Имао Гуанчжоу»
Индустриальный парк Имао №89 ул.Вэньфа, город Дунчун, район Наньша, Гуанчжоу, Китай.

Импортер:

ООО «Реванш»
410506, Саратовская область, г. Саратов,
тер. Вольский тракт стр. 14
тел: +7 8452 746 746

Авторизованный сервисный центр:

ООО «Сервисный центр «Реванш»
Саратовская область, г. Саратов,
тер. Вольский тракт стр. 14/1
ул.им.Чапаева В.И., 32/36, Саратов, Россия
тел: +7 8452 744 566

Гарантийный талон

Гарантийные обязательства предоставляются изготовителем в рамках действующего законодательства в области защиты прав потребителей.

Настоящая гарантия действительна по предъявлении вместе с оригиналом настоящей инструкции, являющейся в том числе и гарантийным талоном изделия, в котором обнаружены дефекты.

Дата продажи: _____

Серийный номер: _____

Фирма продавец: _____

Штамп магазина: _____

Настоящая гарантия не распространяется:

- на дефекты и повреждения, возникшие в результате превышения пределов прочности, применяемых при изготовлении материалов;
- неправильной эксплуатации;
- естественного износа деталей, не влияющих на функциональные свойства;
- на изделия, ранее подвергавшиеся ремонту лицами и фирмами, не являющимися авторизованными сервисными центрами.

VR

EAC CE 