

Руководство по эксплуатации
Гарантийный талон

MANYA



ПОСУДОМОЕЧНАЯ МАШИНА

DB4102

Поздравляем Вас с приобретением бытовой техники бренда MANYA!

Мы надеемся, что качество ее работы доставит Вам удовольствие.

Пожалуйста, внимательно прочитайте данное руководство перед установкой и эксплуатацией устройства. Позаботьтесь о сохранности настоящего руководства и используйте его в качестве справочного материала при дальнейшей эксплуатации изделия.

Содержание

Меры безопасности и предосторожности	8
Описание прибора	12
Краткое руководство пользователя	13
Инструкция по установке	13
Эксплуатация	23
Техническое обслуживание и чистка	47
Советы по устранению неполадок	52
Технические характеристики	58
Условия транспортировки, хранения и утилизации	61
Гарантия и ремонт	62
Гарантийный талон	63

Меры безопасности и предосторожности

Прибор предназначен исключительно для использования в быту и должен быть использован только по назначению.

Внимание: Для любого требуемого обслуживания, пожалуйста, свяжитесь с квалифицированным специалистом.

Внимание: Производитель оставляет за собой право на внесение изменений в конструкцию, дизайн, комплектацию и технические характеристики прибора без предварительного уведомления.

Информация по безопасности

1. Установка и ремонт могут выполняться только квалифицированным специалистом.
2. Данное устройство предназначено для использования в бытовых и аналогичных целях, таких как:
 - кухонные зоны для персонала в магазинах, офисах и других рабочих помещениях;
 - фермерские дома;
 - клиентами в гостиницах, отелях и других жилых помещениях;
3. Этим прибором могут пользоваться дети в возрасте от 8 лет и старше, а также лица с ограниченными физическими, сенсорными или умственными способностями или с недостатком опыта и знаний, если они находятся под наблюдением или проинструктированы относительно безопасного использования прибора и понимают связанные с этим опасности.

4. Дети не должны играть с прибором. Чистка и техническое обслуживание не должны выполняться детьми без присмотра. Данное устройство не предназначено для использования лицами (включая детей) с ограниченными физическими, сенсорными или умственными способностями или отсутствия опыта и знаний, если только они не прошли надзор или инструктаж по использованию прибора со стороны лица, ответственного за их безопасность.
5. Упаковочный материал может быть опасен для детей!
6. Данный прибор предназначен только для домашнего использования в помещении.
7. Во избежание поражения электрическим током не погружайте устройство, шнур или вилку в воду или другую жидкость.
8. Пожалуйста, отключите прибор от сети перед чисткой и проведением технического обслуживания. Используйте мягкую ткань, смоченную водой, а затем снова протрите сухой тканью.

Инструкции по заземлению

1. Данное устройство должно быть заземлено. В случае неисправности или поломки заземление снизит риск поражения электрическим током, обеспечивая путь наименьшего сопротивления электрическому току. Этот прибор оснащен вилкой с заземляющим проводником.
2. Вилка должна быть вставлена в соответствующую розетку, которая установлена и заземлена в соответствии со всеми местными нормами и предписаниями.
3. Неправильное подключение провода заземления оборудования может привести к риску поражения электрическим током.
4. Если вы сомневаетесь в том, что прибор правильно заземлен, обратитесь к квалифицированному электрику или представителю сервисной службы.
5. Не меняйте вилку, входящую в комплект поставки прибора, если она не подходит к розетке.

Убедитесь, что квалифицированный электрик установил надлежащую розетку.

Инструкции по использованию

1. Не садитесь и не стойте на дверце или полке для посуды посудомоечной машины.
2. Не используйте посудомоечную машину, если все панели корпуса не установлены должным образом.
3. Открывайте дверцу очень осторожно, если посудомоечная машина работает, существует риск разбрызгивания воды.
4. Не кладите тяжелые предметы на открытую дверь и не стойте на ней. Прибор может опрокинуться вперед.
5. При загрузке предметов:
 - Располагайте острые предметы так, чтобы они не повредили уплотнитель двери;
 - Внимание: Ножи и другие кухонные принадлежности с острыми концами должны быть загружены в корзину остриями вниз или размещены в горизонтальном положении.
6. Некоторые моющие средства для посудомоечной машины являются сильнощелочными. Они могут быть чрезвычайно опасны при проглатывании.
7. Избегайте контакта моющего средства с кожей и глазами и держите детей подальше от посудомоечной машины, когда дверца открыта.
8. После завершения цикла мойки убедитесь, что в емкости с моющим порошком ничего нет.
9. Не мойте пластиковые изделия, если на них нет маркировки “можно мыть в посудомоечной машине” или аналогичной.
10. Для немаркированных пластиковых изделий, на которых нет такой маркировки, ознакомьтесь с рекомендациями производителя.
11. Используйте только моющие и ополаскивающие средства, рекомендованные для использования в автоматической посудомоечной машине. Никогда не используйте в посудомоечной

машине мыло, стиральный порошок или средство для мытья рук.

12. Дверь не следует оставлять открытой, так как это может увеличить риск споткнуться.
13. Если шнур питания поврежден, он должен быть заменен изготовителем, его сервисным агентом или другим квалифицированным специалистом во избежание опасности.
14. Во время установки шнур питания не должен быть чрезмерно или опасно согнут или сплюснен.
15. Не вмешивайтесь в управление.
16. Прибор должен быть подключен к водопроводной сети с использованием новых комплектов шлангов, нельзя использовать старые шланги повторно
17. Для экономии энергии в режиме ожидания прибор автоматически выключится, если в течение 15 минут не будет никаких операций.
18. Максимальное количество комплектов посуды - 10.

19. Максимально допустимое давление воды на входе составляет 1 МПа. Минимально допустимое давление воды на входе составляет 0,04 МПа.

Описание прибора

Внимание: Чтобы обеспечить максимальную производительность вашей посудомоечной машины, прочтите все инструкции по эксплуатации перед ее первым использованием.

Внимание: Фотографии приведены только для справки, разные модели могут отличаться.

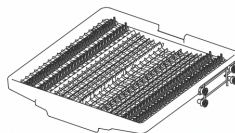
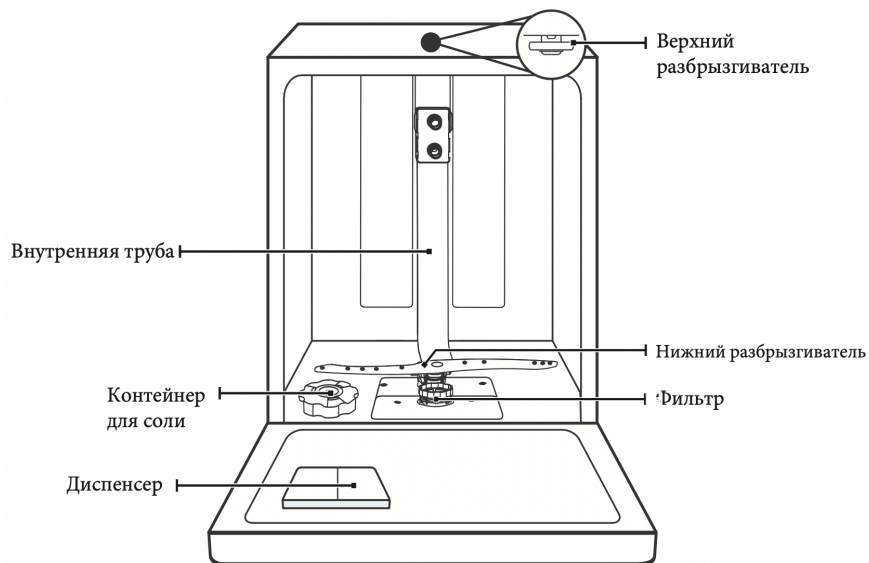

Корзина для столовых приборов

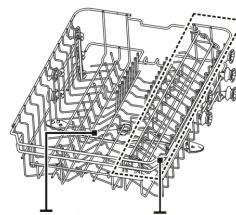

Верхний разбрызгиватель
Подставка для чашек
Верхняя корзина

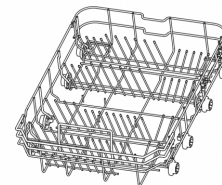

Нижняя корзина

Краткое руководство пользователя

Пожалуйста, ознакомьтесь с соответствующим содержанием руководства по эксплуатации для получения подробной информации о способе работы.

1. Установите посудомоечную машину (Пожалуйста, ознакомьтесь с разделом по установке)
2. Удалите крупные остатки пищи
3. Загрузите корзины
4. Заполните дозаторы
5. Выберите программу и запустите посудомоечную машину



Инструкция по установке

Внимание: Опасность поражения электрическим током! Перед установкой посудомоечной машины отключите электропитание. Несоблюдение этого требования может привести к смерти или поражению электрическим током.

Внимание: Монтаж труб и электрооборудования должен выполняться профессионалами.

Подключение питания

Внимание: Не используйте с этим прибором удлинитель или вилку адаптера.

Внимание: Ни при каких обстоятельствах не перерезайте и не отсоединяйте заземляющее соединение от шнура питания.

Требования к электрике

Пожалуйста, посмотрите на табличку с номинальным напряжением, чтобы узнать

номинальное напряжение, и подключите посудомоечную машину к соответствующему источнику питания. Используйте необходимый предохранитель 10А /13А /16А, рекомендуется предохранитель с временной задержкой или автоматический выключатель и обеспечьте отдельную цепь, обслуживающую только этот прибор.

Электрическое соединение

Убедитесь, что напряжение и частота источника питания соответствуют указанным на заводской табличке. Вставляйте вилку только в электрическую розетку, которая правильно заземлена. Если электрическая розетка, к которой должен быть подключен прибор, не подходит для вилки, замените розетку, а не используйте переходники или тому подобное, поскольку это может привести к перегреву и ожогам.

Внимание: Перед использованием убедитесь в наличии надлежащего заземления.

Подключение воды

Подключение холодной воды

Подсоедините шланг подачи холодной воды к резьбовому соединителю 3/4 дюйма и убедитесь, что он плотно закреплен на месте.

Если водопроводные трубы новые или не использовались в течение длительного периода времени, дайте воде стечь, чтобы убедиться, что она чистая. Эта мера предосторожности необходима, чтобы избежать риска засорения впускного отверстия для воды и повреждения прибора.

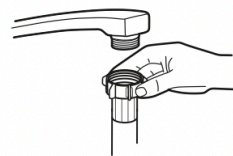

обычный шланг



шланг с АКВА стопом

Шланг с АКВА стопом

Предохранительный подающий шланг состоит из двойных стенок. Система шланга гарантирует его вмешательство, блокируя поток воды в случае разрыва шланга и когда воздушное пространство между самим шлангом и внешним гофрированным шлангом заполнено водой.

Подключение шланга с АКВА стопом для подачи воды

1. Полностью вытяните предохранительные шланги из отсека для хранения, расположенного в задней части посудомоечной машины.
2. Затяните винты предохранительного шланга подачи воды к крану с резьбой 3/4 дюйма.
3. Перед запуском посудомоечной машины полностью включите воду.

Снятие шланга с АКВА стопом для подачи воды

1. Выключите воду.

2. Отвинтите предохранительный шланг подачи воды от крана.

Подключение сливных шлангов

Вставьте сливной шланг в сливную трубу диаметром не менее 4 см или положите его в раковину, стараясь не перегибать и не обжимать его. Высота дренажной трубы должна быть менее 1000 мм. Свободный конец шланга не должен быть погружен в воду, чтобы избежать ее обратного потока.

Как слить лишнюю воду из шлангов

Если раковина находится на 1000 мм выше от пола, излишки воды из шлангов нельзя сливать непосредственно в раковину. Необходимо будет слить излишки воды из шлангов в чашу или подходящую емкость, которая находится снаружи и ниже раковины.

Выпуск воды

Подсоедините сливной шланг для воды. Сливной шланг должен быть правильно подсоединен, чтобы избежать утечки воды. Убедитесь, что шланг для слива воды не перегнут и не сдавлен.

Удлинительный шланг

Если вам нужен удлинитель сливного шланга, обязательно используйте аналогичный сливной шланг.

Шланг должен быть не длиннее 4 метров, в противном случае эффективность работы посудомоечной машины может быть снижена.

Подключение сифона

Отвод для отходов должен находиться на высоте не более 1000 мм (максимум) от пола. Шланг для слива воды должен быть правильно закреплен.

Установка прибора

Установите прибор в нужное место. Спинка должна упираться в стену позади него, а бока - вдоль соседних шкафов или стен. Посудомоечная машина оснащена шлангами для подачи и слива воды, которые могут располагаться как с правой, так и с левой стороны для облегчения правильной установки.

Выравнивание прибора

После того, как прибор установлен для выравнивания, высоту посудомоечной машины можно изменить, отрегулировав уровень завинчивания ножек. В любом случае прибор не должен быть наклонен более чем на 2°.

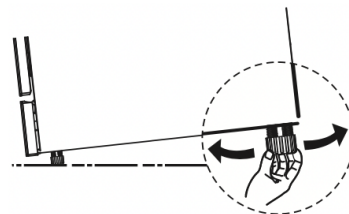

Внимание: Только для отдельностоящих посудомоечных машин.

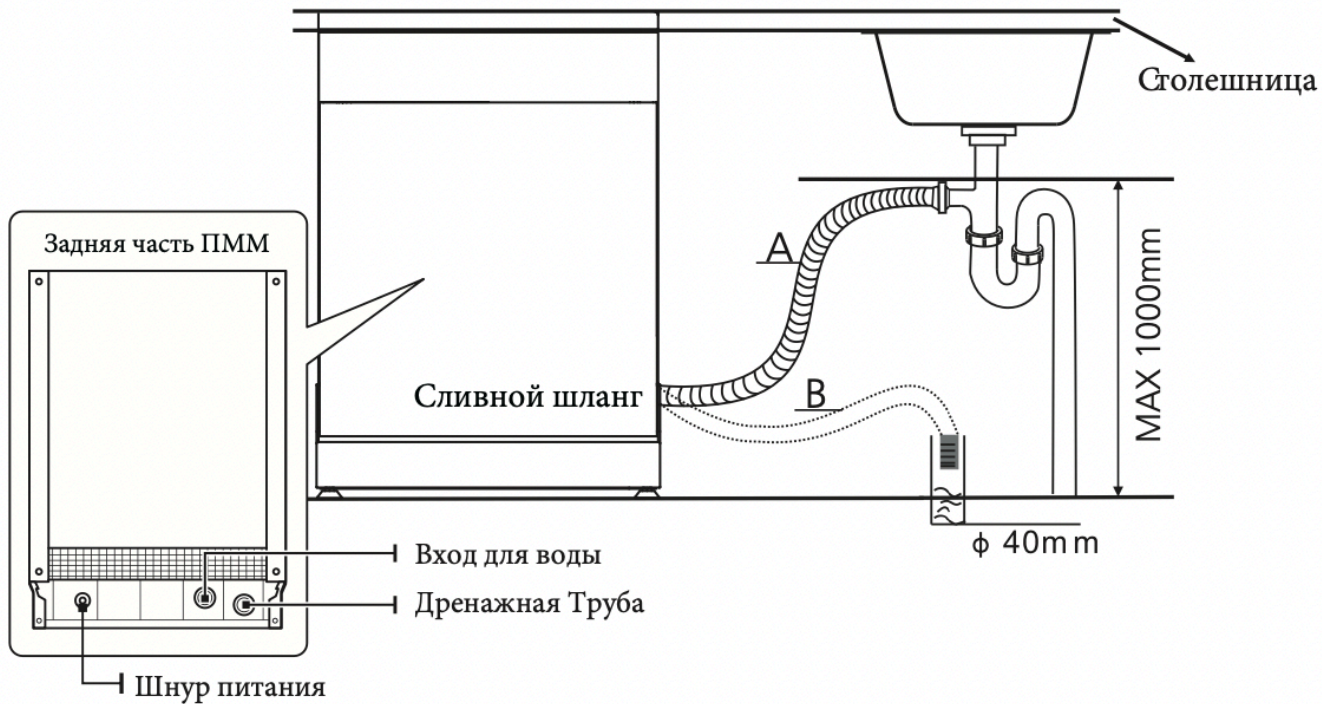

Внимание: Пожалуйста, надежно закрепите сливной шланг в положении A или B

Установка отдельностоящей ПММ

Установка между шкафами

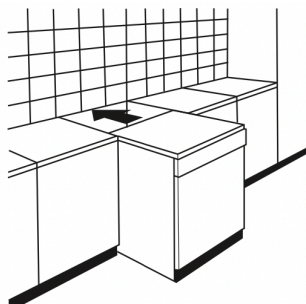

Высота посудомоечной машины, составляющая 845 мм, была спроектирована таким образом, чтобы ПММ могла устанавливаться между существующими шкафами одинаковой высоты на современных оборудованных кухнях.

Ножки можно отрегулировать таким образом, чтобы была достигнута правильная высота.

Ламинированная верхняя часть машины не требует особого ухода, поскольку она устойчива к нагреванию, царапинам и пятнам.

Установка под рабочую поверхность

В большинстве современных оборудованных кухонь есть только одна рабочая поверхность, под которой установлены шкафы и электроприборы. В этом

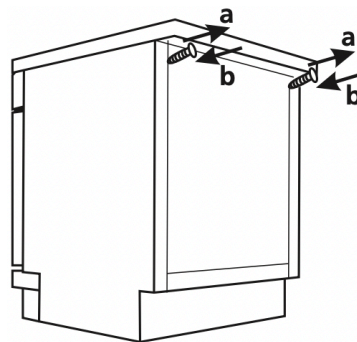

случае снимите верхнюю крышку посудомоечной машины, открутив винты под задним краем столешницы (a).

Внимание: После снятия столешницы винты необходимо снова вкрутить под задним краем столешницы (b).

Высота будет уменьшена до 815 мм, как предусмотрено международными нормами (ISO), и посудомоечная машина идеально поместится под рабочей поверхностью кухни.

Установка встраиваемой ПММ

Шаг 1. Выбор наилучшего места для посудомоечной машины

Место установки посудомоечной машины должно находиться рядом с имеющимися

впускным и сливным шлангами и шнуром питания.

Иллюстрации размеров шкафа и положения установки посудомоечной машины (см. ниже).

1. Расстояние между верхней частью посудомоечной машины и столешницей выровненной по корпусу, составляет менее 5 мм.

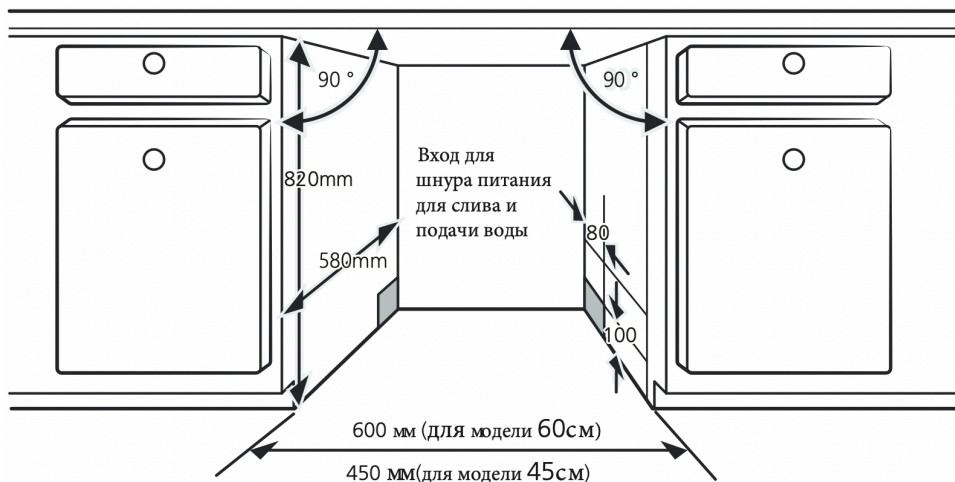

19

2. Если посудомоечная машина установлена в углу шкафа, при открывании дверцы должно оставаться некоторое пространство.

Внимание: В зависимости от того, где находится ваша электрическая розетка, вам может потребоваться вырезать отверстие на противоположной стороне шкафа.

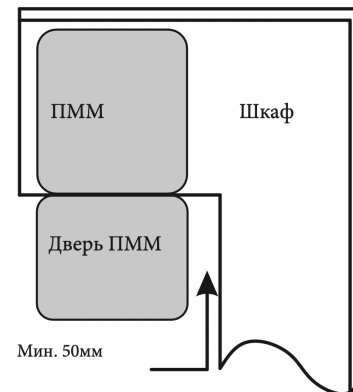

mymanya.ru

Шаг 2. Размеры и установка декоративной панели

Декоративная панель может быть установлена в соответствии с монтажными чертежами.

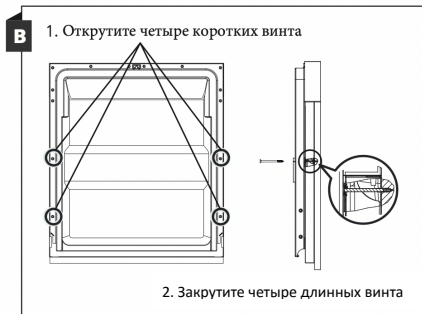
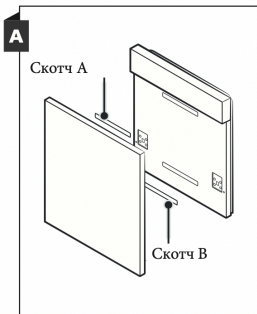

Полуинтегрированная модель

Скотч А и Скотч В нужно разместить на: Скотч А на декоративной панели и Скотч В на внешней дверце посудомоечной машины (см. рисунок А). После установки панели закрепите ее на внешней двери с помощью винтов и болтов (см. рисунок В).

Полностью интегрированная модель

Установите крючок на декоративную панель и вставьте крючок в прорезь наружной дверцы

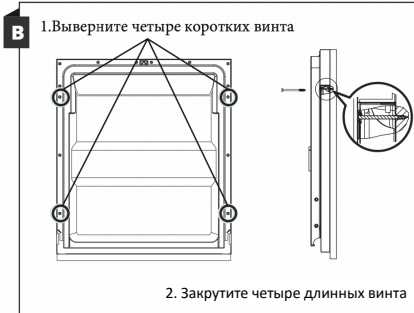
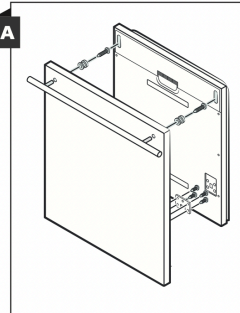

посудомоечной машины (см. рисунок А). После установки панели закрепите ее на внешней двери с помощью винтов и болтов (см. рисунок В).

Шаг 3. Регулировка натяжения дверной пружины

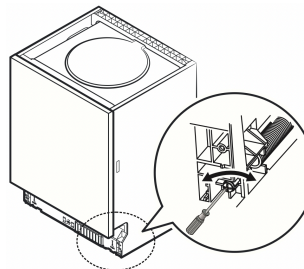

1. Дверные пружины устанавливаются на заводе-изготовителе на необходимое натяжение для наружной двери. Если установлена декоративная панель, вам придется отрегулировать натяжение дверной

пружины. Поверните регулировочный винт, чтобы привести регулятор в действие для натяжения или расслабления стального троса.

2. Натяжение дверной пружины является правильным, когда дверь остается горизонтальной в полностью открытом положении, но при этом поднимается и закрывается легким движением пальца.

Шаг 4. Этапы установки посудомоечной машины

Внимание: Пожалуйста, Следуйте указанным шагам установки на монтажных чертежах.

1. Прикрепите уплотнительную прокладку под рабочей поверхностью шкафа. Пожалуйста, убедитесь, что полоска находится на одном уровне с краем рабочей поверхности.
2. Подсоедините шланг подачи воды к источнику холодной воды.
3. Подсоедините сливной шланг.
4. Подсоедините шнур питания.
5. Установите посудомоечную машину на место.
6. Выровняйте посудомоечную машину. Заднюю ножку можно отрегулировать с передней части посудомоечной машины, повернув крестовый винт в середине основания посудомоечной

машины с помощью отвертки. Чтобы отрегулировать передние ножки, используйте плоскую отвертку и поворачивайте передние ножки до тех пор, пока посудомоечная машина не выровняется.

7. Установите декоративную панель на внешнюю дверцу посудомоечной машины.
8. Отрегулируйте натяжение дверных пружин с помощью шестигранного ключа, поворачивающегося по часовой стрелке, чтобы затянуть левую и правую дверные пружины. Несоблюдение этого требования может привести к повреждению посудомоечной машины.
9. Посудомоечная машина должна быть надежно закреплена на месте. Есть два способа сделать это:
 - A. Обычная рабочая поверхность: Вставьте установочный крюк в прорезь боковой плоскости и закрепите его на рабочей поверхности с помощью шурупов.

- В. Рабочая поверхность из мрамора или гранита: Закрепите боковую часть винтом.

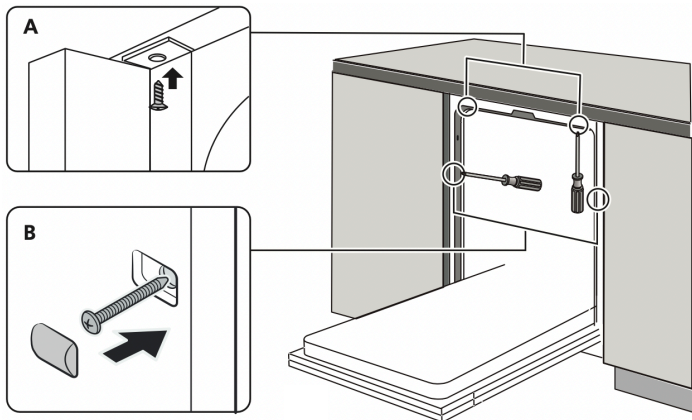

Шаг 5. Выравнивание посудомоечной машины

Посудомоечная машина должна быть установлена на одном уровне для правильной работы.

1. Установите уровень на дверцу и направляющие стойки внутри моющей камеры, как показано на рисунке, чтобы убедиться, что посудомоечная машина находится на одном уровне.

2. Выровняйте ПММ, регулируя три выравнивающие ножки по отдельности.
3. При выравнивании посудомоечной машины, пожалуйста, следите за тем, чтобы посудомоечная машина не опрокинулась.

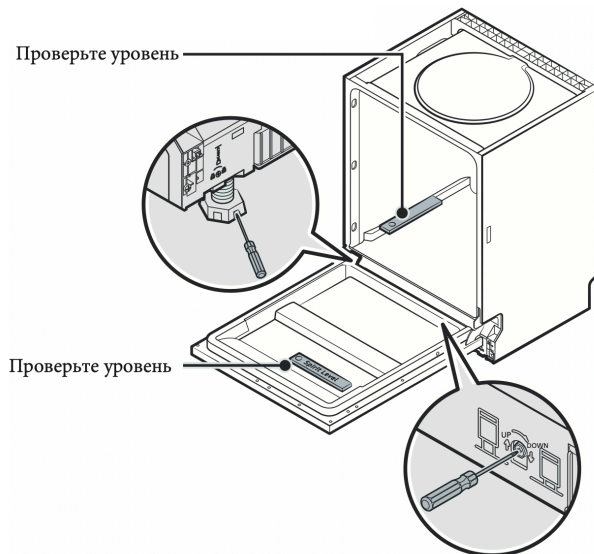

Внимание: Максимальная высота регулировки ножек составляет 50 мм.

Эксплуатация

Перед использованием посудомоечной машины

1. Установите воронку в контейнер для соли
2. Загрузите соль через воронку
3. Загрузите корзины
4. Загрузите моющие средства в диспенсер

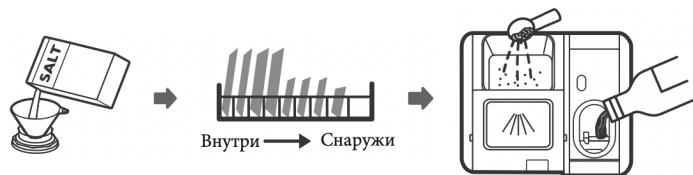

Загрузка соли в умягчитель

Внимание: Если в вашей модели нет умягчителя воды, вы можете пропустить этот раздел.

Всегда используйте соль, предназначенную для мытья в посудомоечной машине. Емкость для соли расположена под нижней корзиной и должна быть заполнена, как описано ниже.

Внимание: Используйте только соль, специально предназначенную для посудомоечных машин! Любой другой тип соли, не предназначенный специально для использования в посудомоечной машине, особенно поваренная соль, может повредить умягчитель воды. В случае повреждения, вызванного использованием неподходящей соли, производитель не дает никаких гарантий и не несет ответственности за любой причиненный ущерб.

Засыпайте соль только перед запуском цикла. Это предотвратит попадание крупинки соли или соленой воды, которые могли быть пролиты, на дно машины в течение любого периода времени, что может вызвать коррозию.

Пожалуйста, следуйте приведенным ниже инструкциям по добавлению соли для посудомоечной машины:

1. Снимите нижнюю корзину и откройте крышку резервуара.
2. Вставьте конец воронки (если она входит в комплект поставки) в отверстие и насыпьте около 1,5 кг соли для посудомоечной машины.
3. Наполните емкость для соли водой до максимального предела, обычно из емкости для соли вытекает небольшое количество воды.
4. После заполнения контейнера плотно закрутите крышку.

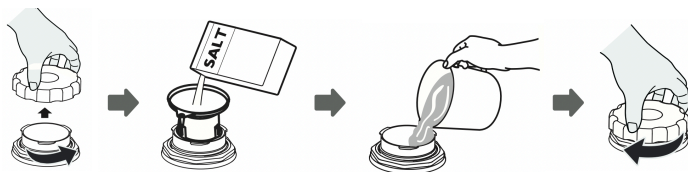

5. Сигнальная лампа соли перестанет гореть после того, как контейнер для соли будет заполнен солью.
6. Сразу после засыпки соли в емкость для соли следует запустить программу промывки (мы рекомендуем использовать короткую программу). В противном случае соленая вода может повредить фильтрующую систему, насос или другие важные части машины. На это не распространяется гарантия.

Контейнер для соли следует наполнять когда загорается индикатор(☹) на панели управления. В зависимости от того, насколько хорошо растворяется соль, сигнальная лампа может гореть, даже если емкость с солью заполнена.

Внимание: Если на панели управления нет контрольной лампочки о наличии соли, вы можете определить, когда следует засыпать соль в умягчитель, по циклам, выполненным посудомоечной машиной.

Если соль просыпалась, запустите программу замачивания чтобы удалить ее.

Установка верхней корзины

Регулировка верхней корзины

Вариант №1:

Высоту верхней корзины можно легко регулировать, чтобы разместить более высокие блюда как в верхней, так и в нижней корзине.

Чтобы отрегулировать высоту верхней корзины, выполните следующие действия:

1. Выдвиньте верхнюю корзину.
2. Снимите верхнюю корзину.

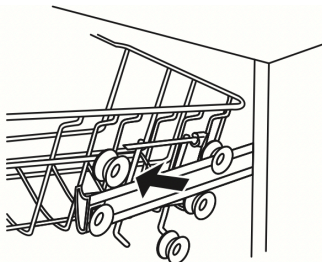
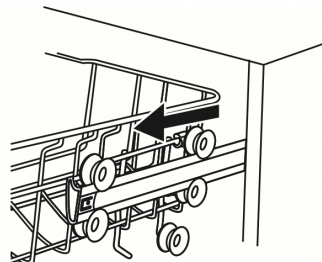

3. Поставьте верхнюю корзину обратно между средним и нижним роликом.

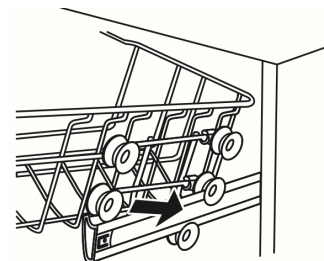

4. Задвиньте верхнюю корзину.

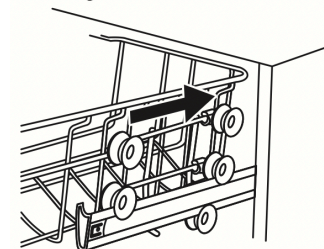

Вариант №2:

1. Чтобы поднять верхнюю корзину, просто поднимите верхнюю корзину в центре каждой стороны до тех пор, пока корзина не

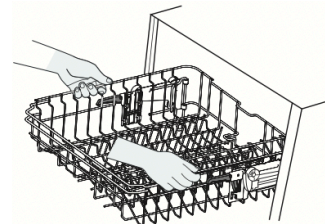

зафиксируется в верхнем положении. Нет необходимости поднимать ручку регулировки.

2. Чтобы опустить верхнюю корзину, поднимите регулировочные ручки с каждой стороны, чтобы освободить корзину и опустить ее в нижнее положение.

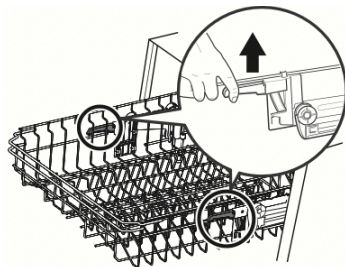

Установка складной полки

Чтобы организовать место для более высоких предметов в верхней корзине, поднимите складную полку вверх. Затем вы можете прислонить к ней высокие предметы. Вы также можете убрать ее, когда она не требуется для использования.

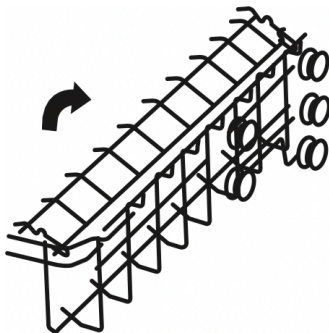

Установка полок для тарелок

Шипы нижней корзины используются для удержания тарелок и подносов.

Их можно опустить, чтобы освободить больше места для крупногабаритных предметов.

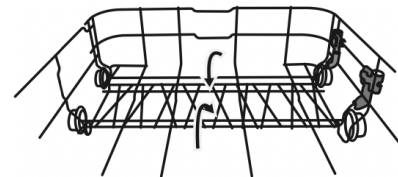

Загрузка корзин

Верхняя корзина

Позиция	Предмет
1	Кружки
2	Блюдца
3	Стаканы
4	Маленькая миска
5	Средняя миска
6	Большая миска

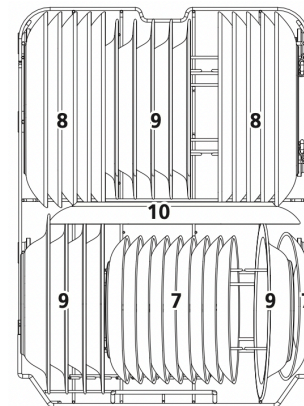
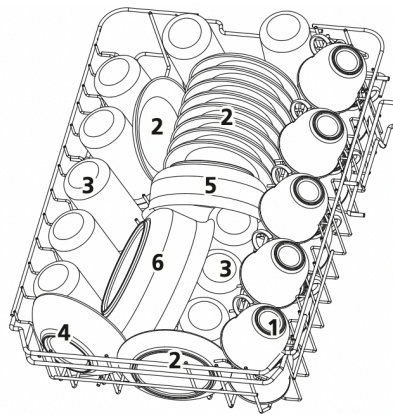

Нижняя корзина

Позиция	Предмет
7	Десертные тарелки
8	Обеденные тарелки
9	Суповые тарелки
10	Овальное блюдо

Корзина для столовых приборов

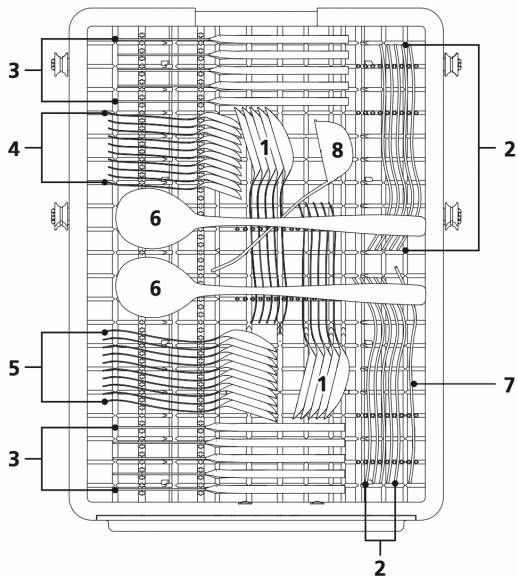

Позиция	Предмет
1	Столовые ложки
2	Вилки
3	Ножи
4	Чайные ложки
5	Десертные ложки
6	Сервировочные ложки
7	Сервировочные вилки
8	Половник

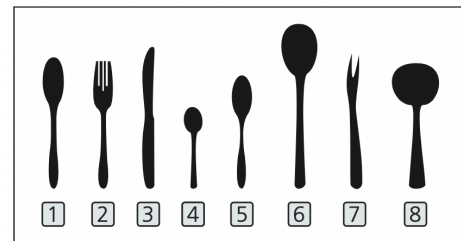

Вместимость: 10 комплектов посуды

Положение верхней корзины: нижнее положение

Программа: ECO

Настройка ополаскивателя: Максимальная

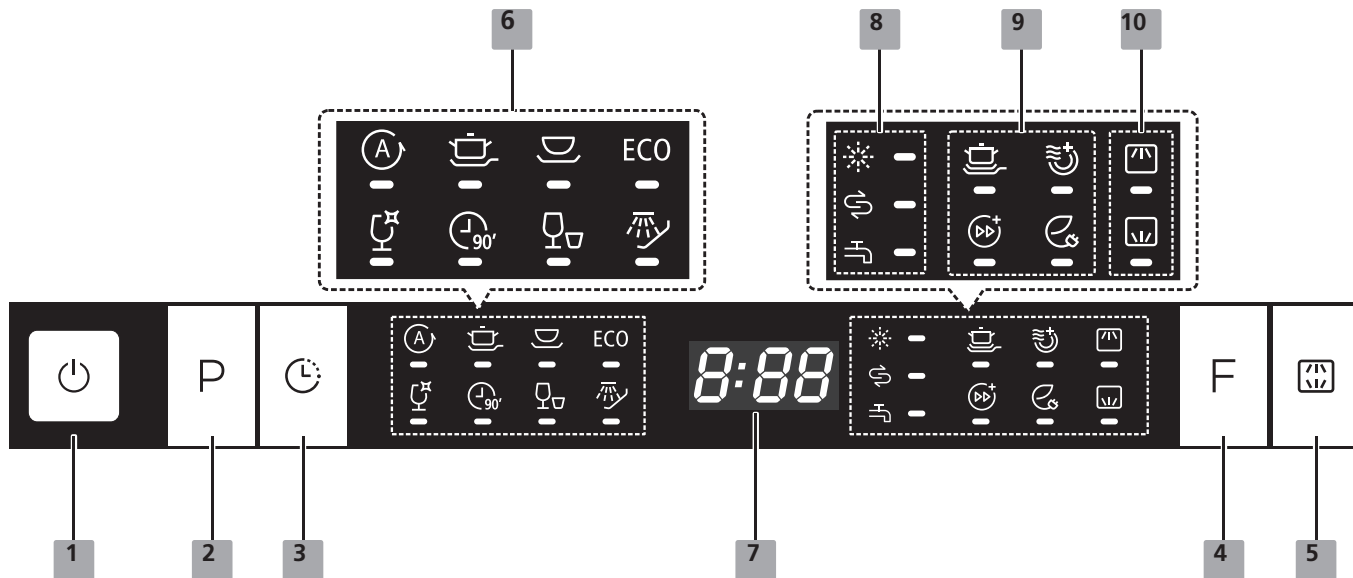

Панель управления



1	Power	Нажмите эту кнопку, чтобы включить ПММ, экран загорится.
2	Program	Нажмите эту кнопку, чтобы выбрать соответствующую программу мойки, загорится индикатор выбранной программы.

3	Delay	Нажмите эту кнопку, чтобы установить время задержки мойки. Вы можете отложить начало мойки до 24 часов. Одно нажатие на эту кнопку задерживает начало мойки на один час.	
4	Function	Нажмите кнопку для выбора функции, загорится соответствующий индикатор.	
5	Alt	Нажмите кнопку, чтобы выбрать мытье верхней корзины или нижней корзины, и на панели загорится соответствующий индикатор  	
6	Индикаторы программ		Авто Автоматический подбор оптимальной температуры и времени в зависимости от загруженной посуды.
			Интенсивная Для наиболее сильно загрязненной посуды, а так же для кастрюль, сковородок, тарелок и т.д.
			Универсальная Для обычно загрязненной посуды, таких как кастрюли тарелки, стаканы и слегка загрязненные сковородки.
		ECO	ЭКО Это стандартная программа, подходящая для обычно загрязненной посуды, таких как кастрюли, тарелки, стаканы и слегка загрязненные сковородки.

			Стекло Для слегка загрязненной посуды и стекла.
			90 Мин Для обычно загрязненной посуды, которые нуждаются в быстрой мойке.
			Быстрая Более короткая мойка для слегка загрязненной посуды, которая не нуждается в сушке.
			Замачивание Чтобы ополоснуть посуду, которую вы планируете вымыть позже в тот же день.
7	Экран		Показывает время, время задержки, код ошибки и т.д.
8	Предупреждающие индикаторы		Средство для ополаскивания Если горит индикатор, это означает, что в ПММ мало ополаскивателя и требуется его долить.
			Соль Если горит индикатор, это означает, что в ПММ мало соли для мытья посуды и ее необходимо снова наполнить.
			Водопроводный Кран Если горит индикатор, это означает, что водопроводный кран закрыт.

9	Индикатор Функций		Power Wash* Для мытья очень грязной, трудно моющейся посуды.
			Дополнительная сушка* Для более полной сушки посуды.
			Экспресс* Позволяет сократить время выбранной программы.
			Экономия энергии* Для мытья небольшого количества посуды.
10	Alt (индикаторы)		Верхний При выборе параметра "Верхний" активируется только верхний разбрызгиватель.
			Нижний При выборе параметра "Нижний" активируется только нижний разбрызгиватель.

* - данные функции можно использовать только с программой интенсивная, универсальная, ЭКО, стекло, 90 мин.

Умягчитель Воды

Умягчитель воды необходимо настраивать вручную, используя шкалу жесткости воды. Умягчитель воды предназначен для удаления из воды минералов и солей, которые могут оказать вредное воздействие на работу прибора.

Чем больше в нем минералов, тем тверже ваша вода.

Умягчитель следует регулировать в соответствии с жесткостью воды в вашем регионе. Ваше местное управление водного хозяйства может проконсультировать вас относительно жесткости воды в вашем регионе.

Регулирование потребления соли

Конструкция посудомоечной машины позволяет регулировать количество потребляемой соли в зависимости от жесткости используемой воды. Это предназначено для оптимизации и настройки уровня потребления соли.

Пожалуйста, следуйте приведенным ниже инструкциям для корректировки потребления соли.

1. Включите прибор;
2. Зажмите кнопку "P" (программы) в течение 60 секунд после включения прибора, более чем на 5 секунд, чтобы запустить настройку умягчителя воды.
3. Нажмите кнопку "P" (программы), чтобы выбрать подходящую настройку в соответствии с вашей локальной средой, настройки будут меняться в следующей последовательности:
H3->H4->H5->H6->H1->H2->H3;
4. Нажмите кнопку питания, чтобы завершить настройку.

Заводская настройка: H3

$1^{\circ} \text{dH}=1.25^{\circ} \text{Clarke}=1.78^{\circ} \text{fH}=0.178 \text{mmol/l}$

Обратитесь в местное управление водоснабжения за информацией о жесткости вашей воды.

Жесткость воды				Уровень умягчителя воды	Потребление соли (гр/цикл)
°dH	°fH	°Clarke	Mmol/l		
0 - 5	0 - 9	0 - 6	0 - 0.94	H1	0
6 - 11	10 - 20	7 - 14	1.0 - 2.0	H2	9
12 - 17	21 - 30	15 - 21	2.1 - 3.0	H3	12
18 - 22	31 - 40	22 - 28	3.1 - 4.0	H4	20
23 - 34	41 - 60	29 - 42	4.1 - 6.0	H5	30
35 - 55	61 - 98	43 - 69	6.1 - 9.8	H6	60

Внимание: Если в вашей модели нет умягчителя воды, вы можете пропустить этот раздел.

Жесткость воды варьируется от места к месту. Если в посудомоечной машине используется жесткая вода, на посуде и столовых приборах образуются налет. Прибор оснащен специальным умягчителем, в котором используется емкость для соли, специально разработанная для удаления извести и минералов из воды.

Подготовка посуды для ПММ

Подумайте о покупке посуды, которая считается пригодной для мытья в посудомоечной машине.

Для определенной посуды выберите программу с минимально возможной температурой. Во избежание повреждений не вынимайте стекло и столовые приборы из посудомоечной машины сразу после завершения программы.

Для мытья в ПММ не подходят

Столовые приборы с деревянными, фарфоровыми или перламутровыми ручками

Пластиковые изделия, не обладающие термостойкостью

Старые столовые приборы со склеенными деталями, которые не являются термостойкими

Оловянные или медные изделия

Хрустальные бокалы

Стальные изделия, подверженные коррозии

Деревянные тарелки

Изделия из синтетических волокон

Посуда имеющая ограниченную пригодность

Некоторые виды стекол могут потускнеть после большого количества моек

Серебряные и алюминиевые детали имеют тенденцию к обесцвечиванию во время мойки.

Глазурованные узоры могут выцвести при частой машинной мойке.

Рекомендации по загрузке посудомоечной машины

Удалите большое количество остатков пищи. Размягчите остатки пригоревшей пищи на сковороде. Нет необходимости ополаскивать посуду под проточной водой.

Для обеспечения наилучшей производительности посудомоечной машины следуйте этим рекомендациям по загрузке.

Поместите предметы в посудомоечную машину следующим образом:

- Такие предметы, как чашки, стаканы, кастрюли/сковородки и т.д., Должны быть обращены вниз.
 - Изогнутые предметы или предметы с углублениями следует загружать наклонно, чтобы вода могла стекать.
 - Вся посуда должна быть надежно уложена.
- Вся посуда должна быть размещена таким образом, чтобы разбрызгиватели могли свободно вращаться во время мытья.
 - Загружайте пустотелые предметы, такие как чашки, стаканы, сковородки и т.д. Отверстием вниз, чтобы вода не могла скапливаться в контейнере или глубоком основании.
 - Посуда и столовые приборы не должны лежать друг внутри друга или перекрывать друг друга. Во избежание повреждения посуда не должна соприкасаться друг с другом.
 - Верхняя корзина предназначена для хранения более тонкой и легкой посуды, такой как стаканы, кофейные и чайные чашки.
 - Ножи с длинным лезвием, хранящиеся в вертикальном положении, представляют потенциальную опасность!
 - Длинные и/или острые столовые приборы, такие как разделочные ножи, должны располагаться горизонтально в верхней корзине.

Пожалуйста, не перегружайте посудомоечную машину. Это важно для получения хороших результатов и разумного потребления энергии.

Внимание: Очень мелкие предметы не следует мыть в посудомоечной машине, так как они могут легко выпасть из корзины.

Внимание: Чтобы предотвратить попадание воды из верхней корзины в нижнюю, мы рекомендуем сначала опорожнить нижнюю корзину, а затем верхнюю.

Посуда после мойки будет горячей! Во избежание повреждения не вынимайте посуду и столовые приборы из посудомоечной машины в течение примерно 15 минут после окончания программы.

Загрузка верхней корзины

Верхняя корзина предназначена для хранения более тонкой и легкой посуды, такой как стаканы, кофейные и чайные чашки и блюдца, а также тарелки, маленькие миски и небольшие сковородки (при условии, что они не слишком грязные).

Расположите посуду таким образом, чтобы она не была сдвинута струями воды.

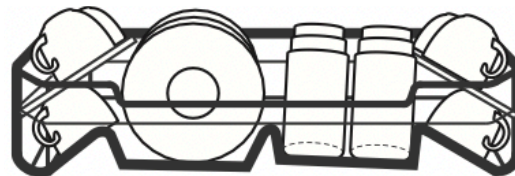

Загрузка нижней корзины

Мы рекомендуем размещать в нижней корзине крупногабаритные предметы, а также наиболее трудноочищаемые предметы, такие как кастрюли, сковородки, крышки, сервировочные тарелки и миски, как показано на рисунке.



Предпочтительно размещать сервировочные тарелки и крышки сбоку от полок, чтобы избежать блокирования вращения верхнего разбрызгивателя.

Максимальный диаметр, рекомендуемый для тарелок перед дозатором моющего средства, составляет 19 см, чтобы не затруднять его открывание.

Загрузка корзины для столовых приборов

Столовые приборы следует размещать в корзине для столовых приборов отдельно друг от друга в соответствующих положениях, и следите за тем, чтобы посуда не прилегала друг к другу, это может привести к ухудшению производительности.



Внимание: Не допускайте, чтобы какой-либо предмет проходил через нижнюю часть. Всегда загружайте острую посуду острием вниз!

Ополаскиватель и моющее средство

Ополаскиватель высвобождается во время последнего полоскания, чтобы предотвратить образование капель воды на посуде, которые могут оставить пятна и разводы. Это также улучшает сушку, позволяя воде скатываться с посуды. Ваша посудомоечная машина предназначена для использования жидких ополаскивателей.

Внимание: Используйте только ополаскиватель для ПММ. Никогда не наполняйте дозатор ополаскивателя какими-либо другими веществами (например, жидким моющим средством). Это может привести к повреждению прибора.

Регулярность дозирования дозатора зависит от частоты мытья посуды и используемого ополаскивателя.

- Индикатор ополаскивателя(*) появится на дисплее, когда уровень будет низок.
- Не переполняйте дозатор ополаскивателя.

Моющее средство

Химические ингредиенты, входящие в состав моющего средства, необходимы для удаления грязи с посуды и из посудомоечной машины. Для этой цели подходит большинство моющих средств коммерческого качества.

Внимание: Правильно используйте моющее средство! Используйте только моющее средство, специально предназначенное для посудомоечных машин. Держите моющее средство свежим и сухим.

Не добавляйте моющее средство в дозатор, пока не будете готовы мыть посуду.

Внимание: Моющее средство для посудомоечной машины вызывает коррозию! Храните средство для мытья посуды в недоступном для детей месте.

Заполнение резервуара для ополаскивателя

1. Откройте крышку резервуара, подняв ручку.

2. Налейте ополаскиватель в дозатор, стараясь не переполнить его.
3. Закройте крышку резервуара.

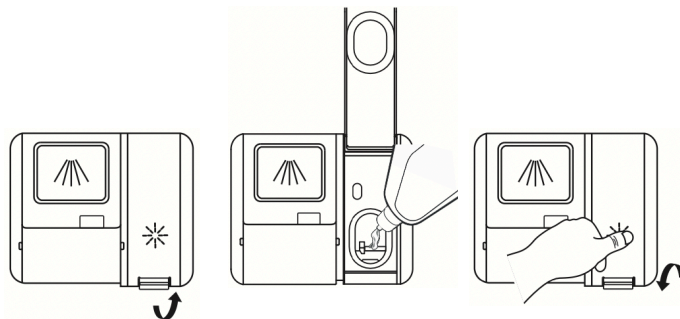

Регулировка расхода ополаскивателя

Для достижения лучшей эффективности сушки, посудомоечная машина сконструирована таким образом, чтобы регулировать расход в зависимости от пользователя. Выполните следующие действия.

1. Включите посудомоечную машину, подключив ее к розетке;

- Откройте дверцу, в течение 60 секунд после шага 1 нажмите кнопку "P" (программы) более 5 секунд, а затем нажмите кнопку Delay, чтобы выбрать заданную настройку, индикатор ополаскивателя мигает.
- Нажмите кнопку "P" (программы), чтобы выбрать подходящую настройку в соответствии с вашими привычками использования, настройки будут меняться в следующей последовательности:

d3->d4->d5->d1->d2->d3.

Чем выше это число, тем больше ополаскивателя используется в посудомоечной машине.

- Оставьте ПММ без работы в течение 5 секунд или нажмите кнопку питания, чтобы выйти из заданной настройки, установка выполнена успешно.



Наполнение дозатора моющего средства

- Выберите способ открытия в соответствии с вашей моделью: откройте крышку, сдвинув фиксатор или нажав на спусковую защелку.
- Добавьте моющее средство в большую полость (A) для основного цикла мойки.

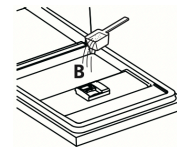
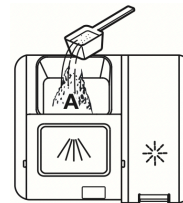

Для лучшего результата мойки, особенно если у вас очень грязные предметы, налейте в дверцу небольшое количество моющего средства.

Дополнительное моющее средство активируется на этапе предварительной мойки.

3. Закройте крышку, сдвинув ее вперед, а затем нажав на нее вниз.

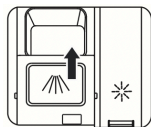

Внимание: Имейте в виду, что в зависимости от степени загрязнения воды настройка может отличаться.

Внимание: Пожалуйста, соблюдайте рекомендации производителя на упаковке моющего средства.



Программирование посудомоечной машины





Таблица циклов мойки

В таблице ниже показано, какие программы лучше всего подходят в зависимости загрязнения посуды и сколько моющего средства необходимо. Она также показывает различную информацию о программах.

(●)Средство: необходимо залить ополаскиватель в дозатор ополаскивателя.

Программа	Описание цикла	Моющее средство Пред./Основ.	Время (мин)	Потребление энергии (кВт/ч)	Вода (л)	Ср-во для ополаски вания
 Авто	Предварительная мойка (45°C) Основная мойка (45°C) Полоскание 1 Полоскание 2 (60°C) Сушка	5/20 гр 1 или 2шт	85 - 150	0.790 - 1.510	9.8 - 13.1	●

Программа	Описание цикла	Моющее средство Пред./Основ.	Время (мин)	Потребление энергии (кВт/ч)	Вода (Л)	Ср-во для ополаски вания
 Интенсивная	Предварительная мойка (50°C) Основная мойка (65°C) Полоскание 1 Полоскание 2 Полоскание 3 (60°C) Сушка	5/20 гр 1 или 2 шт	205	1.010	14.7	●
 Универсальная	Предварительная мойка (45°C) Основная мойка (55°C) Полоскание 1 Полоскание 2 (55°C) Сушка	5/20 гр 1 или 2 шт	175	0.920	11.1	●
ECO	Основная мойка (50°C) Полоскание 1 Полоскание 2 (45°C) Сушка	25 гр 1 или 2 шт	208	0.608	8.0	●

Программа	Описание цикла	Моющее средство Пред./Основ.	Время (мин)	Потребление энергии (кВт/ч)	Вода (Л)	Ср-во для ополаски вания
 Стекло	Предварительная мойка (40°C) Основная мойка (50°C) Полоскание 1 Полоскание 2 (50°C) Сушка	5/20 гр 1 или 2 шт	120	0.910	11.2	●
 90 Мин	Основная мойка (60°C) Полоскание 1 Полоскание 1 (50°C) Сушка	25 гр 1 шт	90	1.120	9.6	●
 Быстрая	Основная мойка (45°C) Полоскание (45°C)	15 гр	30	0.810	9.9	○
 Замачивание	Предварительная мойка	-	15	0.020	3.6	○

Запуск цикла мойки

1. Выдвиньте нижнюю и верхнюю корзину, загрузите посуду и задвиньте их назад. Рекомендуется сначала загрузить нижнюю корзину, а затем верхнюю.
2. Залейте моющее средство.
3. Вставьте вилку в розетку. Убедитесь, что подача воды включена на полное давление.
4. Откройте дверцу, нажмите кнопку включения.
5. Выберите программу, загорится индикатор. Затем закройте дверцу, посудомоечная машина начнет свой цикл.

Изменение программы в середине цикла

Цикл мойки можно изменить только в том случае, если он был запущен в течение короткого времени, в противном случае, возможно, моющее средство уже было выпущено, а посудомоечная машина уже слила воду после мойки. В этом случае необходимо

перезагрузить посудомоечную машину и снова наполнить дозатор моющего средства. Чтобы перезагрузить посудомоечную машину, следуйте приведенным ниже инструкциям:

1. Приоткройте дверцу немного, чтобы остановить посудомоечную машину, после того как разбрызгиватели перестанут работать, вы можете полностью открыть дверцу.
2. Нажмите кнопку программы более трех секунд, и ПММ перейдет в режим ожидания.
3. Вы можете изменить программу на желаемую.

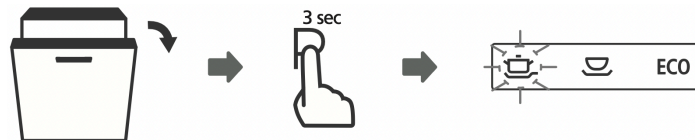

Дозагрузка посуды

Забывтую посуду можно добавить в любое время до открытия дозатора моющего средства. В этом случае следуйте приведенным ниже инструкциям:

1. Приоткройте дверцу, чтобы остановить мойку.
2. После того, как разбрызгиватели перестанут работать, вы можете полностью открыть дверцу.
3. Добавьте посуду.
4. Закройте дверцу.
5. Посудомоечная машина снова начнет работать.

Внимание: Опасно открывать дверцу в середине цикла, так как горячий пар может обжечь вас.

Автоматическое открытие

После мойки дверца автоматически откроется для достижения лучшего эффекта сушки.

Внимание: Дверца посудомоечной машины не должна быть заблокирована, если она установлена на автоматическое открывание. Это может нарушить функциональность дверного замка.

Программа замачивания не имеет функции автоматического открытия.

Система "Луч-на-полу"

Система «Луч-на-полу» – это светодиодный индикатор, который подает световой сигнал на видимый участок пола под посудомоечной машиной. Пока пятно света остается, пользователь знает, что идет программа интенсивного мытья или сушки. Когда цикл завершается, индикация на полу пропадает – можно добавить в лоток еще посуды или достать чистую посуду. Это значительно удобнее, чем звуковое оповещение, которое всегда можно пропустить.

Внутреннее освещение Inner Light

Наличие качественной подсветки – еще одно весомое преимущество посудомоечных машин Mamy. Благодаря ярким и экономичным LED-лампам, система Inner Light обеспечивает мягкий белый свет, который достает даже до самых потаенных уголков, существенно упрощая заполнение лотка для моющих средств, загрузку и выгрузку посуды, а также профилактический уход за внутренними стенками рабочей камеры.

Техническое обслуживание и чистка

Внешний уход

Дверь и дверные уплотнители

Регулярно протирайте уплотнители дверей мягкой влажной тканью, чтобы удалить остатки пищи.

При загрузке посудомоечной машины остатки пищи и напитков могут капать на боковые стенки дверцы посудомоечной машины. Эти поверхности находятся за пределами моечного шкафа, и к ним не поступает вода из разбрызгивателей. Любые отложения должны быть стерты перед закрытием дверцы.

Панель управления

Панель управления следует протирать только мягкой влажной тканью.

Внимание: Чтобы избежать попадания воды в дверной замок и электрические компоненты, не используйте спрей-очиститель любого вида.

Внимание: Никогда не используйте абразивные чистящие средства на внешних поверхностях, так как они могут поцарапать отделку. Некоторые бумажные полотенца также могут поцарапать поверхность или оставить следы.

Внутренний уход

Система фильтрации

Система фильтрации в основании моечного шкафа удерживает крупный мусор, оставшийся в процессе мойки. Скопившийся крупный мусор может привести к засорению фильтров.

Регулярно проверяйте состояние фильтров и при необходимости очищайте их под проточной водой. Выполните следующие действия, чтобы очистить фильтры в моечном шкафу. (Фотографии приведены только для справки, в различных моделях фильтрующая система и разбрызгиватели могут отличаться.)

1. Удерживая фильтр грубой очистки, поверните его против часовой стрелки, чтобы разблокировать фильтр.

Поднимите фильтр вверх и извлеките его из посудомоечной машины.

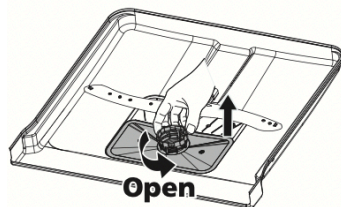

2. Фильтр тонкой очистки можно снять с нижней части фильтрующего узла.

Фильтр грубой очистки можно отсоединить от основного фильтра, слегка сжав выступы в верхней части и потянув его в сторону.

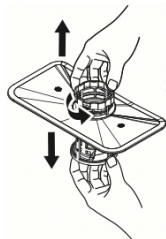

3. Более крупные остатки пищи можно очистить, промыв фильтр под проточной водой.

Для более тщательной очистки используйте мягкую чистящую щетку.

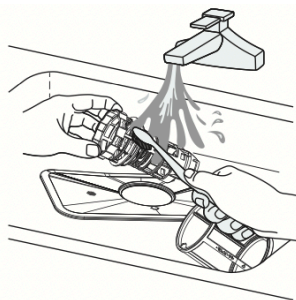

4. Соберите фильтры в порядке, обратном разборке, установите фильтр на место и поверните по часовой стрелке до стрелки закрытия.

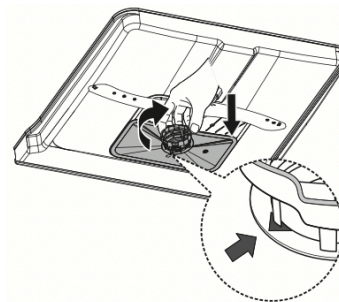

Внимание: Не затягивайте фильтры слишком сильно. Надежно установите фильтры на место, в противном случае крупный мусор может попасть в систему и вызвать засорение.

Внимание: Никогда не используйте посудомоечную машину без установленных фильтров.

Внимание: Неправильная замена фильтра может привести к снижению производительности прибора и повреждению посуды.

Уход за разбрызгивателями

Необходимо регулярно чистить разбрызгиватели, так как химикаты с жесткой водой могут засорить

форсунки и подшипники разбрызгивателей. Чтобы очистить разбрызгиватели, следуйте приведенным ниже инструкциям:

1. Чтобы снять верхний разбрызгиватель, неподвижно удерживайте гайку в центре и поверните разбрызгиватель против часовой стрелки, чтобы снять его.
2. Чтобы снять нижний разбрызгиватель, потяните разбрызгиватель вверх.
3. Вымойте разбрызгиватель в теплой воде с мылом и очистите форсунки мягкой щеткой. Установите их обратно после тщательной промывки.

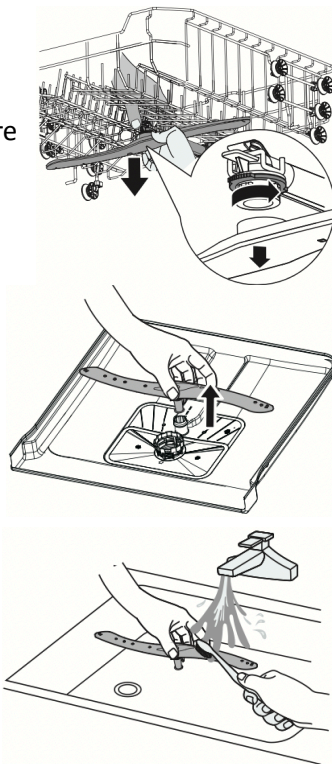

Уход за посудомоечной машиной

Меры предосторожности при замерзании

Пожалуйста, примите меры по защите посудомоечной машины от замерзания зимой. Каждый раз после циклов мойки, пожалуйста, действуйте следующим образом:

1. Отключите питание посудомоечной машины от источника питания.
2. Отключите подачу воды и отсоедините впускной патрубок от водяного клапана.
3. Слейте воду из впускной трубы и водяного клапана. (Используйте чашу, чтобы собрать воду)
4. Снова подсоедините впускной патрубок к водяному клапану.
5. Снимите фильтр на дне моечного шкафа и с помощью губки впитайте воду.

После каждой мойки

После каждой мойки отключайте подачу воды в прибор и оставляйте дверцу слегка приоткрытой, чтобы влага и неприятные запахи не образовались внутри.

Выньте вилку из розетки

Перед чисткой или выполнением технического обслуживания всегда вынимайте вилку из розетки.

Не используйте растворители или абразивные вещества

Для очистки внешних и резиновых частей посудомоечной машины не используйте растворители или абразивные чистящие средства. Используйте только тряпку, смоченную теплой водой с мылом.

Чтобы удалить пятна с внутренней поверхности, используйте тряпку, смоченную водой с небольшим количеством уксуса, или чистящее средство,

изготовленное специально для посудомоечных машин.

Когда ПММ не используется в течение длительного времени

Рекомендуется выполнить цикл мойки при пустой посудомоечной машине, а затем вынуть вилку из розетки, отключить подачу воды и оставить дверцу прибора слегка приоткрытой. Это поможет уплотнителям дверцы прослужить дольше и предотвратит образование неприятных запахов внутри прибора.

Перемещение прибора

Если прибор необходимо переместить, старайтесь удерживать его в вертикальном положении. При крайней необходимости его можно расположить на задней стенке.

Уплотнители

Одним из факторов, вызывающих появление неприятных запахов в посудомоечной машине, является пища, которая остается в уплотнителях. Периодическая чистка влажной губкой предотвратит это явление.

Советы по устранению неполадок

Внимание: Просмотр информации на следующих страницах может избавить вас от необходимости обращаться в сервисную службу.

Неисправность	Возможные причины	Что нужно сделать
Посудомоечная машина не запускается	Перегорел предохранитель или сработал авто. выключатель.	Замените предохранитель или сбросьте авто. выключатель. Отключите все другие приборы, подключенные к тому же контуру, что и ПММ.
	Источник питания не включен.	Убедитесь, что посудомоечная машина включена и дверца надежно закрыта. Убедитесь, что шнур питания правильно подключен к розетке.
	Давление воды низкое.	Убедитесь, что подача воды подключена правильно и вода включена.
	Дверца ПММ закрыта неправильно.	Убедитесь, что дверь правильно закрыта.
Вода, не сливается из посудомоечной машины	Перекрученный сливной шланг.	Проверьте сливной шланг.
	Засорился фильтр.	Проверьте фильтры.

Неисправность	Возможные причины	Что нужно сделать
	Кухонная раковина засорилась.	Проверьте кухонную раковину, чтобы убедиться, что она хорошо сливается. Если проблема заключается в том, что кухонная раковина не сливается, вам может понадобиться сантехник, а не специалист по обслуживанию посудомоечных машин.
Пена в ПММ	Неправильное моющее средство.	Используйте только специальное моющее средство для ПММ, чтобы избежать образования пены. В этом случае откройте ПММ и дайте пене испариться. Налейте 1 стакан холодной воды на дно ПММ. Закройте дверцу ПММ, затем выберите любой цикл. Сначала из ПММ будет слита вода. Откройте дверцу после завершения этапа слива и проверьте, исчезла ли пена. При необходимости повторите процедуру.
	Пролитое средство для полоскания.	Всегда немедленно вытирайте остатки ополаскивателя.
Окрашивание моющего шкафа	Возможно, было использовано моющее средство с красителем.	Убедитесь, что моющее средство не содержит красителей.

Неисправность	Возможные причины	Что нужно сделать
Белый осадок на поверхности моющего шкафа	Жесткая вода.	Чтобы очистить внутреннюю поверхность, используйте влажную губку с моющим средством для ПММ и наденьте резиновые перчатки.
На столовых приборах есть пятна ржавчины	Предметы не устойчивые к коррозии.	Избегайте мытья в посудомоечной машине предметов, которые не устойчивы к коррозии.
	Программа не была запущена после добавления соли для посудомоечной машины. Соль попала в цикл мойки.	Всегда запускайте программу мойки без использования посуды после добавления соли. Не включайте функцию Turbo (если она есть) после добавления соли для посудомоечной машины.
	Крышка контейнера неплотно прилегает.	Убедитесь, что крышка умягчителя надежно закреплена.
Стук в посудомоечной машине	Разбрызгиватель задевает предметы в корзине.	Прервите программу и переставьте предметы, которые мешают разбрызгивателю.
Дребезжащий шум в посудомоечной машине	В посудомоечной машине разбросаны предметы посуды.	Прервите программу и переставьте предметы посуды.

Неисправность	Возможные причины	Что нужно сделать
Шум в водопроводных трубах	Это может быть вызвано установкой на месте или поперечным сечением трубопровода.	Это никак не влияет на работу посудомоечной машины. Если вы сомневаетесь, обратитесь к квалифицированному сантехнику.
Посуда не чистая	Посуда была загружена неправильно.	См. “Загрузка корзин”.
	Не правильно выбрана программа мойки.	Выберите более интенсивную программу.
Посуда не очень чистая	Использовано мало моющего средства.	Используйте больше моющего средства или замените его.
	Предметы блокируют движение разбрызгивателей.	Переставьте предметы так, чтобы разбрызгиватель мог свободно вращаться.
	Фильтры засорились или неправильно установлены в основание моечного шкафа.	Очистите и/или правильно установите фильтр. Очистите форсунки разбрызгивателя.
Помутнение на стеклянной посуде	Сочетание мягкой воды и слишком большого количества моющего средства.	Используйте меньше моющего средства, если у вас мягкая вода, и выберите более короткий цикл для мытья посуды и ее очистки.

Неисправность	Возможные причины	Что нужно сделать
На тарелках и стаканах появляются белые пятна	Жесткая вода может привести к образованию известкового налета.	Добавьте еще моющего средства.
Черные или серые следы на посуде	Алюминиевая посуда соприкасалась о посуду.	Используйте мягкое абразивное чистящее средство, чтобы устранить эти следы.
Посуда не сохнет	Неправильная загрузка.	Загрузите посудомоечную машину, как указано в инструкции.
	Посуду достали слишком рано.	Не опорожняйте ПММ сразу после мытья. Слегка приоткройте дверцу, чтобы мог выходить пар. Вынимайте посуду после того, как внутренняя температура не станет безопасной для прикосновения. Сначала разгрузите нижнюю корзину, чтобы предотвратить попадание воды из верхней корзины.
	Была выбрана неправильная программа.	При короткой программе температура мойки ниже, что снижает эффективность сушки. Выберите программу с длительным временем мойки.
	Использование столовых приборов с некачественным покрытием.	С этими предметами дренаж воды затруднен. Столовые приборы или посуда такого типа не подходят для мытья в посудомоечной машине.

Коды ошибок

В случае неисправности посудомоечная машина отобразит код ошибки, чтобы идентифицировать ошибку:

Код	Значение	Возможные причины
E1	Вода поступает слишком медленно	Краны не открыты, или забор воды ограничен, или давление воды слишком низкое.
E3	Не достигается требуемая температура	Неисправность нагревательного элемента.
E4	Перерасход воды	Какой-то элемент посудомоечной машины протекает.
E8	Нарушение ориентации распределительного клапана	Разомкнутая цепь или обрыв распределительного клапана.
Ec	Сбой системы управления мойки.	Неисправность платы управления или двигателя.
Ed	Сбой связи между основной платой и платой дисплея	Разомкнутая цепь или обрыв связи.

Внимание: Если происходит перерасход воды, отключите основную подачу воды перед вызовом сервисной службы.

Внимание: Если в поддоне для посуды из-за перерасхода воды или небольшой утечки есть вода, ее следует удалить перед повторным включением посудомоечной машины.

Технические характеристики

Высота (H)	815 мм
Ширина (W)	448 мм
Глубина (D1)	550 мм (с закрытой дверцей)
Глубина (D2)	1150 мм (с открытой дверцей 90°)

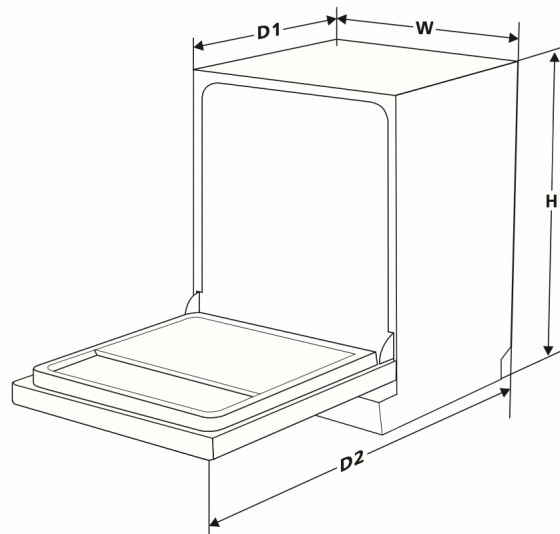

Модель	DB4102
Номинальное напряжение	220-240В
Номинальная частота	~50Гц
Потребляемая мощность	1760-2100 Вт
Давление воды (давление потока)	0,04-1,0МПа=0,4-10 bar

Модель	DB4102
Количество комплектов посуды	10
Класс энергоэффективности (1)	A+++ (Инверторный мотор)
Годовое потребление энергии (2)	174 кВт/ч
Энергопотребление стандартного цикла мойки	0.608 кВт/ч
Потребляемая мощность в выключенном режиме	0.45 Вт
Потребляемая мощность в режиме ожижания	0.49 Вт
Годовое потребление воды (3)	2240 л
Класс эффективности сушки (4)	A
Стандартный цикл очистки (5)	ECO 50°C
Продолжительность программы стандартной мойки	208 мин
Уровень шума	42 дБ(А) относительно 1 пВт
Монтаж	Встраиваемая

Внимание: Цвет внешнего корпуса модели имеет декоративный характер и не несёт функциональной нагрузки.

(1) От A + + + (самая высокая эффективность) до D (самая низкая эффективность)

- (2) Потребление энергии на основе 280 стандартных циклов мойки с использованием заливки холодной водой и потребления в режимах с низким энергопотреблением. Фактическое потребление энергии будет зависеть от того, как используется прибор.
- (3) Расход воды на основе 280 стандартных циклов мойки. Фактическое потребление воды будет зависеть от того, как используется прибор.
- (4) От А (самая высокая эффективность) до G (самая низкая эффективность)
- (5) Эта программа подходит для мойки загрязненной посуды с нормальным загрязнением и является наиболее эффективной программой с точки зрения совместного потребления энергии и воды для данного типа посуды.

Все устройства Mapea снабжены наклейками, которые содержат серийный номер устройства. В серийном номере зашифрована информация о дате выпуска устройства.

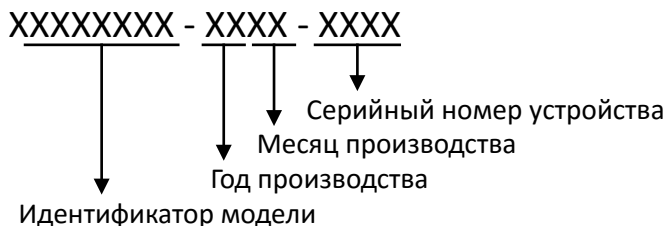

Условия транспортировки, хранения и утилизации

Транспортировка электроприборов осуществляется всеми видами транспорта в соответствии с правилами перевозки грузов, действующими на транспорте конкретного вида. Для перевозки прибора используйте оригинальную заводскую упаковку, исключая возможность воздействия атмосферных осадков и агрессивной среды.

Хранение электроприборов осуществляется в сухом и чистом помещении при температуре воздуха не выше плюс 40°С с относительной влажностью не выше 70%.

При обнаружении неисправности устройства следует немедленно обратиться в авторизованный сервисный центр или утилизировать устройство.

Для утилизации упаковки и прибора, пожалуйста, обратитесь в центр утилизации. Поэтому отсоедините кабель питания и сделайте устройство для закрывания двери непригодным для использования.

Картонная упаковка изготовлена из переработанной бумаги и должна быть утилизирована в пункте сбора макулатуры для вторичной переработки.

Обеспечив правильную утилизацию данного изделия, вы сможете предотвратить потенциальные негативные последствия для окружающей среды и здоровья человека, которые в противном случае могли бы быть вызваны неправильным обращением с отходами данного изделия.

Для получения более подробной информации о переработке этого продукта, пожалуйста, свяжитесь с местным городским офисом и службой утилизации бытовых отходов.

Внимание: Не выбрасывайте данное изделие вместе с несортированными городскими отходами. Необходимо собирать такие отходы отдельно для специальной обработки.

Гарантия и ремонт

Компания-производитель оставляет за собой право в любой момент без обязательного извещения вносить изменения в дизайн и технические характеристики товара.

1. В случае повреждения сетевого шнура его необходимо заменить только в уполномоченном сервисном центре техники, чтобы обеспечить безопасную эксплуатацию прибора.
2. Для проверки или ремонта прибора всегда обращайтесь в уполномоченный сервисный центр. Вследствие неквалифицированного ремонта эксплуатация прибора может стать опасной для пользователя.

Расчетный срок службы изделия - 5 лет
Гарантийный срок - 2 года с даты продажи

Производитель:

Компания по производству бытовой техники Мидеа
№20 улица Ганцянь, Бэйцзяо, Шунде Фошань
район Шуньдэ, Фошань, Гуандун, КНР.

Импортер:

ООО «Реванш»
410506, Саратовская область, г. Саратов, п. Расково,
Вольский тракт стр. 14
тел: +7 8452 746 746

Авторизованный сервисный центр:

ООО «Сервисный центр «Реванш»
Саратовская область, г. Саратов, п. Расково,
Вольский тракт стр. 14/1
ул.им.Чапаева В.И., 32/36, Саратов, Россия
тел: +7 8452 744 566

Гарантийный талон

Гарантийные обязательства предоставляются изготовителем в рамках действующего законодательства в области защиты прав потребителей.

Настоящая гарантия действительна по предъявлении вместе с оригиналом настоящей инструкции, являющейся в том числе и гарантийным талоном изделия, в котором обнаружены дефекты.

Дата продажи: _____

Серийный номер: _____

Фирма продавец: _____

Штамп магазина: _____

Настоящая гарантия не распространяется:

- на дефекты и повреждения, возникшие в результате превышения пределов прочности, применяемых при изготовлении материалов;
- неправильной эксплуатации;
- естественного износа деталей, не влияющих на функциональные свойства;
- на изделия, ранее подвергавшиеся ремонту лицами и фирмами, не являющимися авторизованными сервисными центрами.

mymany.ru

EAC CE 

mymany.ru