

Руководство по эксплуатации
Гарантийный талон

MANYA



УТЮГ

I-M2701

Поздравляем Вас с приобретением бытовой техники бренда MANYA!

Мы надеемся, что качество ее работы доставит Вам удовольствие.

Пожалуйста, внимательно прочитайте данное руководство перед установкой и эксплуатацией устройства. Позаботьтесь о сохранности настоящего руководства и используйте его в качестве справочного материала при дальнейшей эксплуатации изделия.

Содержание

Меры безопасности и предосторожности	8
Описание прибора	11
Эксплуатация	12
Обслуживание и чистка	17
Хранение	17
Технические характеристики	18
Условия транспортировки, хранения и утилизации	19
Гарантия и ремонт	20
Гарантийный талон	22

Меры безопасности и предосторожности

Прибор предназначен исключительно для использования в быту и должен быть использован только по назначению.

Внимание: Для любого требуемого обслуживания, пожалуйста, свяжитесь с квалифицированным специалистом.

Внимание: Производитель оставляет за собой право на внесение изменений в конструкцию, дизайн, комплектацию и технические характеристики прибора без предварительного уведомления.

Информация по безопасности

1. Перед началом эксплуатации прибора внимательно прочтите данное руководство.
2. Сохраните руководство по эксплуатации вместе с гарантийным талоном, кассовым чеком и, по возможности, картонной упаковкой и упаковочным материалом.
3. Извлеките прибор из упаковки и убедитесь в его целостности и отсутствии повреждений.
4. Перед включением прибора в сеть электропитания убедитесь, что напряжение и частота электросети соответствует указанным на маркировке изделия. Подключайте прибор к розетке с заземлением. Подключайте прибор только к источнику переменного тока.
5. Во избежание поражения электрическим током и возгорания, не погружайте прибор, сетевой шнур и штепсельную вилку в воду или другие жидкости. Если прибор упал в воду:
 - не касайтесь корпуса прибора и воды;

- немедленно отсоедините сетевой шнур от электросети, только после этого можно достать прибор из воды;
 - обратитесь в авторизованный сервисный центр для осмотра или ремонта прибора.
6. Если шнур питания поврежден, его необходимо заменить перед дальнейшим использованием. Шнур должен быть заменен специалистом в сервисном центре, аккредитованном для данной процедуры.
 7. Любые ремонтные работы должны производиться в авторизованном сервисном центре. Лицам, не имеющим специальной подготовки, запрещено производить какие-либо действия по ремонту или обслуживанию изделия.
 8. Прибор не предназначен для использования лицами (включая детей) с ограниченными возможностями, обладающими недостаточным опытом и знаниями. Необходимо следить, чтобы дети не играли с утюгом.
 9. Не допускайте, чтобы дети играли с пластиком от упаковки. Это может привести к удушью.
 10. Оставьте достаточно места для подключения и извлечения штепсельной вилки. Физическое отключение штепсельной вилки - это единственный способ полностью отключить устройство от источника питания.
 11. Каждый раз перед включением прибора осмотрите его. При наличии повреждений прибора и сетевого шнура ни в коем случае не включайте прибор в розетку.
 12. Запрещается подвергать прибор воздействию дождя, влаги, прямых солнечных лучей и других атмосферных явлений.
 13. Запрещается эксплуатировать прибор на улице.
 14. Запрещается использовать прибор в помещениях с повышенной влажностью (в ванной, в душе, рядом с бассейном и т.п.).
 15. Перед включением или отключением утюга от розетки всегда устанавливайте его в положение "Выкл".

16. Дайте утюгу полностью остыть, прежде чем убрать его. При хранении свободно оборачивайте шнур вокруг утюга.
17. Следите, чтобы шнур питания не соприкасался с горячими или острыми предметами.
18. При отключении прибора от электросети не тяните за шнур или за сам прибор, держитесь за вилку.
19. Не оставляйте работающий прибор без присмотра.
20. Перед чисткой прибора следует отключить его от электросети.
21. Несоблюдение мер предосторожности и безопасности может привести к порче прибора, ожогам, травмам, поражению электрическим током, короткому замыканию или пожару.
22. Храните прибор в недоступном для детей месте.
23. Прикосновение к горячим металлическим частям, горячей воде или пару может привести к ожогам. Будьте осторожны, когда переворачиваете утюг - в резервуаре может быть горячая вода.
24. Не беритесь за вилку мокрыми руками.
25. Если необходим удлинитель, следует использовать 10-амперный. Удлинитель, рассчитанный на меньшую силу тока, могут перегреться. Следует позаботиться о том, чтобы расположить удлинитель таким образом, чтобы за него нельзя было потянуть или споткнуться.
26. Не оставляйте горячий утюг прикасаться к тканям или очень легковоспламеняющимся поверхностям.
27. Не используйте химические добавки, ароматизаторы или декальцинаторы.
28. Несоблюдение вышеуказанных правил приводит к потере гарантии.

Описание прибора

1. Распылительная форсунка
2. Крышка наливного отверстия
3. Регулятор подачи пара
4. Кнопка "Разбрызгиватель"
5. Кнопка "Паровой удар"
6. Втулка шнура питания
7. Шнур питания
8. Керамическая подошва
9. Максимальный уровень воды
10. Кнопка самоочистки
11. Резервуар для воды
12. Термостат
13. Индикатор нагрева
14. Мерный стакан

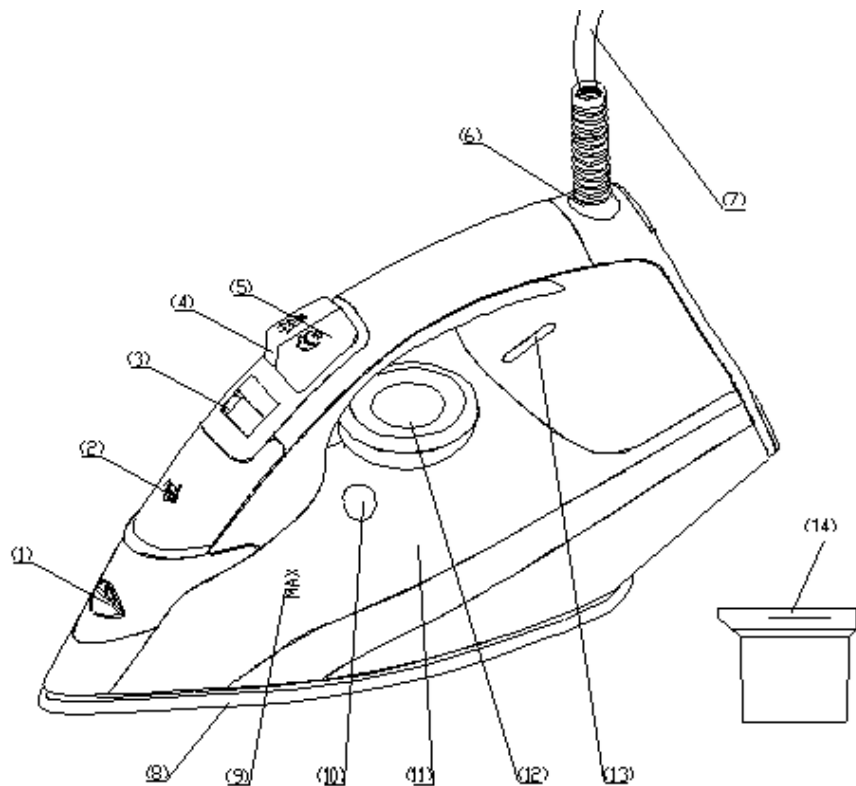

Эксплуатация

Внимание: При первом использовании утюга вы можете заметить небольшое выделение дыма и услышать некоторые звуки, издаваемые расширяющимся пластиком. Это вполне нормально, и через короткое время это прекращается. Мы также рекомендуем провести утюгом по обычной ткани перед первым использованием.

Система защиты от накипи

Специальный полимерный фильтр внутри резервуара для воды смягчает воду и предотвращает образование накипи на подошве. Полимерный фильтр является постоянным и не нуждается в замене.

Система защиты от капель

Благодаря системе защиты от капель вы можете идеально гладить даже самые деликатные ткани. Всегда гладьте эти ткани при низких температурах.

Подошва может остыть до такой степени, что из нее больше не будет выходить пар, а будут выходить

капли кипящей воды, которые могут оставить следы или пятна. В этих случаях автоматически включается система защиты от капель, предотвращающая испарение, так что вы можете гладить самые деликатные ткани без риска их испортить или испачкать.

Автоматическое отключение

Устройство автоматического отключения срабатывает после того, как утюг оставлен на восемь минут в вертикальном положении или не используется в течение прибл. тридцать секунд в горизонтальном положении. Загорается индикатор, указывающий на то, что сработало отключение. Как только вы перемещаете утюг, устройство выключается, и утюг снова начинает работать.

Подготовка

Подготовьте белье, подлежащее глажке, в соответствии с международными символами на этикетке одежды или, если они отсутствуют, в соответствии с типом ткани.

Этикетка	Тип ткани	Термостат
	Синтетика	Низкая температура
	Шелк/ Шерсть	Средняя температура
	Хлопок/ Лен	Высокая температура
	Ткань, которую нельзя гладить	

Внимание: Начните гладить одежду, требующую низкой температуры. Это сокращает время ожидания (нагрев утюга занимает меньше времени, чем остывание) и устраняет риск ожога ткани.

Глажка с паром

Заполнение резервуара

- Убедитесь, что вилка отсоединена от розетки.
- Переведите переключатель подачи пара (3) в положение “0” [рис. 1].

- Откройте крышку (2).
- Приподнимите кончик утюга, чтобы вода попала в отверстие, не переливаясь через край.
- Медленно налейте воду в резервуар, используя специальный стакан (14) и стараясь не превышать максимальный уровень (около 250 мл), указанный “MAX” на резервуаре [рис. 2].
- Закройте крышку (2).

Выбор температуры

- Поставьте утюг в вертикальное положение.
- Вставьте вилку в розетку.
- Отрегулируйте ручку термостата (12) в соответствии с международным символом на этикетке одежды [рис. 3]. Индикатор нагрева (13) указывает на то, что утюг нагревается. Перед глажкой подождите, пока не погаснет индикатор нагрева.

Предупреждение: во время глажки периодически загорается Индикатор нагрева (13), указывающий на поддержание выбранной температуры. Если вы

понижили температуру термостата после глажки при высокой температуре, не начинайте глажку до тех пор, пока снова не загорится индикатор нагрева.

Выбор пара

Количество пара регулируется переключателем подачи пара (3).

- Переведите переключатель подачи пара в положение между минимальным и максимальным в зависимости от требуемого количества пара и выбранной температуры [рис.1].

Внимание: утюг непрерывно выпускает пар только в том случае, если вы держите утюг горизонтально. Непрерывную подачу пара можно остановить, установив утюг в вертикальное положение или переместив переключатель подачи пара в положение “0”. Как указано на ручке термостата (12) вы можете использовать пар только при самых высоких температурах.

Выбор режима подачи пара и подачи пара при глажении вертикально

Нажмите кнопку подачи пара (5), чтобы создать мощную струю пара, которая может проникать сквозь ткани и разглаживать самые сложные и жесткие складки. Подождите несколько секунд, прежде чем нажать еще раз [рис. 4].

Периодически нажимая кнопку подачи пара, вы также можете гладить вертикально (занавески, развешанную одежду и т.д.). [Рис. 5].

Внимание: функция подачи пара может использоваться только при высоких температурах. Остановитесь когда загорится индикатор нагрева (13), начинайте гладить только после того, как индикатор погаснет.

Глажка без пара

Чтобы гладить без пара, следуйте инструкциям в разделе “глажка паром”, оставив переключатель подачи пара (3) в положении “0”.

Функция распыления

Убедитесь, что в резервуаре есть вода. Нажмите кнопку распыления (4) медленно (для получения плотного распыления) или быстро (для распыления в виде пара) [рис. 6].

Внимание: для деликатных тканей мы рекомендуем предварительно увлажнить ткань с помощью функции распыления (4) или положить влажную ткань между утюгом и тканью. Чтобы избежать окрашивания, не используйте спрей на шелковых или синтетических тканях.

Функция самоочистки

Функция самоочистки очищает внутреннюю поверхность подошвы, удаляя загрязнения. Мы рекомендуем использовать ее каждые 10-15 дней. Инструкции:

- Заполните резервуар до указанного максимального уровня и установите переключатель подачи пара (3) в положение “0”.

- Установите ручку термостата (12) на максимальную температуру и дождитесь, пока индикатор нагрева (13) погаснет.
- Выньте вилку из розетки и держите утюг горизонтально над раковиной. -Удерживайте кнопку очистки (10) до тех пор, пока не выйдет вся кипящая вода, пар и загрязнения [рис. 7].
- Когда подошва остынет, вы можете протереть ее влажной тканью.

Советы для хорошей глажке

Мы рекомендуем использовать самые низкие температуры для тканей с необычной отделкой (пайетки, вышивка, флеш и т.д.).

Если ткань смешанная (например, 40% хлопка 60% синтетики), установите термостат на температуру волокна, требующую более низкой температуры.

Если вы не знаете состав ткани, определите подходящую температуру, проверив ее на скрытом уголке одежды. Начните с низкой температуры и постепенно повышайте ее, пока она не достигнет идеальной температуры.

Никогда не гладьте участки со следами пота или другими отметинами: нагрев подошвы фиксирует пятна на ткани, делая их неустраняемыми.

Чтобы шелковая, шерстяная или синтетическая одежда не блестела, прогладьте ее наизнанку.

Чтобы бархатная одежда не оставляла следов, гладьте в одном направлении (следуя за волокнами) и не нажимайте на утюг.

Чем больше загружена стиральная машина, тем больше складок на одежде. Это также происходит, когда обороты отжимной сушки очень высоки.

Многие ткани легче гладить, если они не полностью высогли. Например, шелк всегда следует гладить влажным.

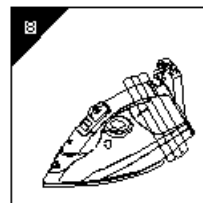
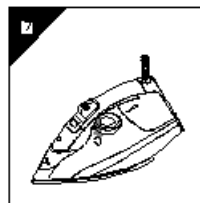
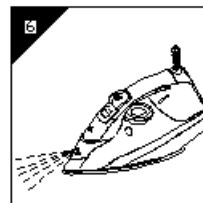
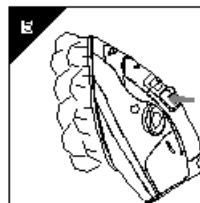
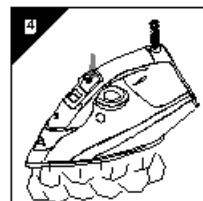
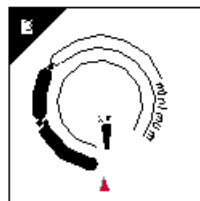
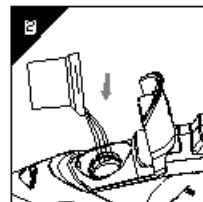
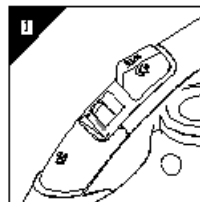

Обслуживание и чистка

Пожалуйста, обратите внимание: перед любой чисткой утюга убедитесь, что вилка прибора не подключена к розетке.

Любые отложения, остатки крахмала или крупинки, оставшиеся на подошве, можно удалить с помощью влажной ткани или абразивного жидкого моющего средства.

Избегайте царапин подошвы металлическими предметами.

Пластиковые детали можно протереть влажной тканью, а затем протереть сухой тканью.

Хранение

- Выньте вилку утюга из розетки.
- Опорожните резервуар, перевернув утюг вверх дном и осторожно встряхнув его.
- Дайте утюгу полностью остыть.
- Сверните шнур питания [рис. 8].
- Всегда убирайте утюг в вертикальное положение.

Технические характеристики

Модель	I-M2701
Номинальное напряжение	230-240В
Номинальная частота	~50Гц
Мощность	2290-2720Вт

Все устройства Mapu снабжены наклейками, которые содержат серийный номер устройства. В серийном номере зашифрована информация о дате выпуска устройства.



Условия транспортировки, хранения и утилизации

Транспортировка электроприборов осуществляется всеми видами транспорта в соответствии с правилами перевозки грузов, действующими на транспорте конкретного вида. Для перевозки прибора используйте оригинальную заводскую упаковку, исключая возможность воздействия атмосферных осадков и агрессивной среды.

Хранение электроприборов осуществляется в сухом и чистом помещении при температуре воздуха не выше плюс 40°С с относительной влажностью не выше 70%.

При обнаружении неисправности устройства следует немедленно обратиться в авторизованный сервисный центр или утилизировать устройство.

В целях охраны окружающей среды просим Вас утилизировать упаковочные материалы, батареи и непригодные электронные продукты отдельно. Неправильная утилизация данного изделия может негативно повлиять на окружающую среду и

здоровье людей. Для предотвращения подобных последствий необходимо выполнять специальные требования по утилизации.

Для получения более подробной информации о переработке изделия обратитесь в местные органы городского управления, службу сбора бытовых отходов, магазин, где было приобретено устройство или авторизованный сервисный центр.

Гарантия и ремонт

Компания-производитель оставляет за собой право в любой момент без обязательного извещения вносить изменения в дизайн и технические характеристики товара.

1. В случае повреждения сетевого шнура его необходимо заменить только в уполномоченном сервисном центре техники, чтобы обеспечить безопасную эксплуатацию прибора.
2. Для проверки или ремонта прибора всегда обращайтесь в уполномоченный сервисный центр. Вследствие неквалифицированного ремонта эксплуатация прибора может стать опасной для пользователя.

Расчетный срок службы изделия - 3 года
Гарантийный срок - 2 года с даты продажи

Производитель:

Группа Компаний по производству электроники
Каори
48, улица Развития, город Чжоусян, город Цыси,
провинция Чжэцзян

Импортер:

ООО «Реванш»
410506, Саратовская область, г. Саратов, п. Расково,
Вольский тракт стр. 14
тел: +7 8452 746 746

Авторизованный сервисный центр:

ООО «Сервисный центр «Реванш»
Саратовская область, г. Саратов, п. Расково,
Вольский тракт стр. 14/1
ул.им.Чапаева В.И., 32/36, Саратов, Россия
тел: +7 8452 744 566

Гарантийный талон

Гарантийные обязательства предоставляются изготовителем в рамках действующего законодательства в области защиты прав потребителей.

Настоящая гарантия действительна по предъявлении вместе с оригиналом настоящей инструкции, являющейся в том числе и гарантийным талоном изделия, в котором обнаружены дефекты.

Дата продажи: _____

Серийный номер: _____

Фирма продавец: _____

Штамп магазина: _____

Настоящая гарантия не распространяется:

- на дефекты и повреждения, возникшие в результате превышения пределов прочности, применяемых при изготовлении материалов;
- неправильной эксплуатации;
- естественного износа деталей, не влияющих на функциональные свойства;
- на изделия, ранее подвергавшиеся ремонту лицами и фирмами, не являющимися авторизованными сервисными центрами.

mymanya.ru

EAC CE 