

**Руководство по эксплуатации**  
**Гарантийный талон**

# MANYA





**ПЛАНЕТАРНЫЙ МИКСЕР**  
**SM8184S**  
**SM8184BK**

Поздравляем Вас с приобретением бытовой техники бренда MANYA!

Мы надеемся, что качество ее работы доставит Вам удовольствие.

Пожалуйста, внимательно прочитайте данное руководство перед установкой и эксплуатацией устройства. Позаботьтесь о сохранности настоящего руководства и используйте его в качестве справочного материала при дальнейшей эксплуатации изделия.

Производитель равно как импортер не несут ответственности перед конечным пользователем, если он по каким-то причинам не ознакомился с Руководством должным образом.

Если вы заметили, что прибор работает неправильно, еще раз внимательно изучите Руководство. Если же информации в Руководстве недостаточно, свяжитесь со справочной службой по вопросам гарантийного и сервисного обслуживания по номеру +7 8452 744 566 для получения помощи уполномоченного специалиста.

Инструкцию по эксплуатации Вы также можете найти на нашем сайте:

[www.mymanya.ru](http://www.mymanya.ru)

# Содержание

Общая информация	7
Меры предосторожности	7
Устройство и эксплуатация	9
Очистка и уход	13
Поиск неисправностей и методы их устранения	14
Технические характеристики	17
Хранение	18
Условия транспортировки и утилизации	18
Информация от производителя	19
Гарантия и ремонт	20
Гарантийный талон	22

## Общая информация

При покупке прибора проверьте его на отсутствие механических повреждений конструкции, внешнего оформления и упаковки, на функционирование и комплектность.

Проверьте наличие гарантийного талона и правильность его заполнения (наличие серийного номера, даты продажи и печати фирмы-продавца).

**Примечание:** Выполнение указанных проверок является обязанностью продавца.

Сохраняйте кассовый чек, Руководство по эксплуатации и гарантийный талон до конца гарантийного срока эксплуатации.

Руководство по эксплуатации и гарантийный талон, прилагаемые к прибору, при утере не возобновляются.

**Примечание:** Изображения в руководстве имеют справочный характер. Модель и комплектация конкретной модели, приобретенной вами, может иметь отличия от изображений в инструкции.

## Меры предосторожности

Устройство предназначено исключительно для частного использования по назначению. Этот прибор не предназначен для коммерческого использования.

Держите прибор подальше от источников тепла, прямых солнечных лучей, влажности (никогда не окунайте в жидкость) и острых краев.

Не используйте прибор мокрыми руками. Если прибор влажный или мокрый, немедленно отключите его от сети.

При чистке или хранении выключите прибор и всегда вытаскивайте вилку из розетки (тяните за вилку, а не за кабель). Если прибор не используется снимайте прилагаемые аксессуары.

Не оставляйте прибор без присмотра, всегда выключайте машину или вынимайте вилку из розетки (тяните за вилку, а не за шнур).

Всегда отключайте прибор от источника питания перед сборкой, разборкой или чисткой.

Регулярно проверяйте прибор и кабель на предмет повреждений. Не используйте прибор, если он поврежден. Не пытайтесь отремонтировать прибор самостоятельно. Всегда обращайтесь в авторизованный сервисный центр.

Используйте только оригинальные запчасти.

Чтобы обеспечить безопасность ваших детей, храните всю упаковку (пластиковые пакеты, коробку, пенопласт и т.д.) в недоступном для них месте.

**Внимание:** Не позволяйте маленьким детям играть с упаковочными материалами - опасность удушья!

Прибор не должен использоваться детьми. Храните прибор и шнур питания в недоступном для детей месте.

Допускается использование прибора детьми старше восьми лет и людьми с ограниченными физическими, двигательными и психическими способностями, а также людьми, не имеющими достаточного опыта или знаний для его использования, только под присмотром или если они были обучены пользованию прибором и осознают возможную опасность, связанную с неправильной эксплуатацией прибора.

**Внимание:** Не позволяйте детям играть с прибором!

Всегда отключайте прибор от сети перед заменой аксессуаров.

Не используйте прибор не по назначению.

**Внимание:** Прибор не предназначен для управления внешними таймерами или отдельными системами дистанционного управления.

Не вмешивайтесь в работу предохранительных выключателей.

Устанавливайте прибор на гладкую, ровную и устойчивую поверхность.

Не вставляйте вилку машины в розетку, не установив все необходимые аксессуары.

# Устройство и эксплуатация

1. Выходной вал
2. Рычаг подъема
3. Панель управления
4. Ёмкость для смешивания
5. Крюк для теста
6. Лопатка
7. Венчик
8. Крышка емкости
9. Передняя крышка

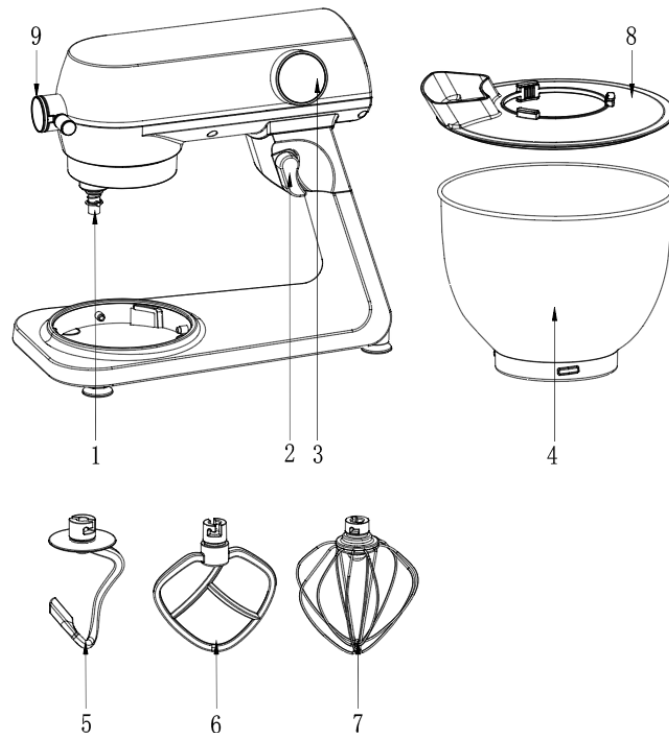



## Использование чаши для смешивания

1. Чтобы поднять голову миксера, поверните рычаг подъема вниз в направлении стрелки.

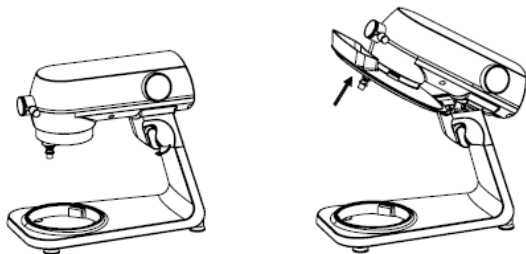

2. Поместите емкость для смешивания и поверните чашу по часовой стрелке для фиксации.

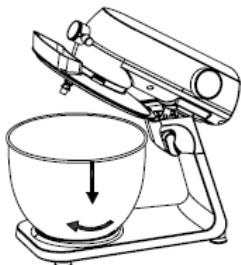

3. Установите необходимый аксессуар (крюк для теста, венчик или лопатку), вставив верхнюю часть в выходной вал, и поверните против часовой стрелки для фиксации.

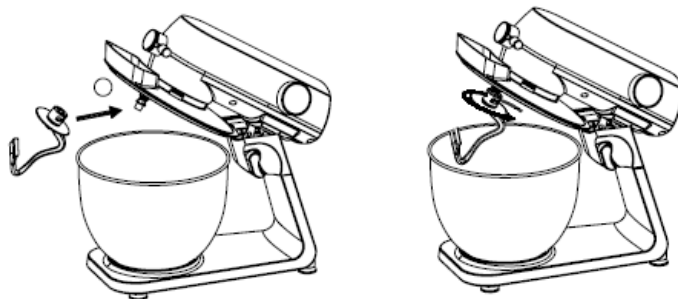

















4. Опустите голову миксера, используя рычаг подъема.



5. Вставьте вилку сетевого шнура в правильно установленную безопасную розетку 220–240В ~ 50–60 Гц.

**Внимание:** Не перегружайте чашу - максимальное количество ингредиентов составляет 1,5 кг.

6. Подключите вилку шнура питания в розетку, после этого на дисплее начнет мигать индикация кнопки .
7. Нажмите кнопку , чтобы включить прибор. Миксер перейдет в режим ожидания. В режиме ожидания индикация кнопки  будет гореть постоянно, при этом при отсутствии операций с панелью управления в течение 1 минуты миксер перейдет в спящий режим, при этом подсветка дисплея потускнеет.
8. Когда миксер находится в спящем режиме, нажмите кнопку , чтобы он вышел из спящего режима. В режиме ожидания установите нужную скорость кнопками  и . Значение скорости будет отображаться в центре дисплея. Затем нажмите кнопку , чтобы миксер начал работу. Чтобы остановить работу миксера, снова нажмите кнопку .
9. При желании вы можете установить время работы миксера. Для этого нажмите кнопку **SET**, затем установите время нужную скорость кнопками  и . Значение времени будет отображаться в верхней строке дисплея. Затем нажмите кнопку , чтобы миксер начал работу. Во время работы миксера на дисплее будет отображаться обратный отсчет установленного времени, когда установленное время истечет, на дисплее отобразится «0» и миксер остановится. Если во время работы миксера вам нужно сделать перерыв, нажмите кнопку . В это время вы можете изменить скорость работы миксера кнопками  и , а также время работы миксера – для этого нажмите кнопку **SET**, а затем измените время кнопками  и . Нажмите кнопку , чтобы миксер продолжил работу.
10. По окончании работы отключите прибор от электросети.
11. Нажмите сверху на верхний блок миксера и поверните фиксатор верхнего блока по часовой стрелке, после этого верхний блок автоматически поднимется.
12. Очистите насадку от продуктов пластиковой лопаткой. Поверните насадку по часовой стрелке, чтобы ее извлечь. Поверните чашу с продуктами против часовой стрелки, чтобы ее извлечь.

### **Рекомендации по работе с миксером**

Вода для замеса теста должна иметь температуру 35°C-45°C. Если вы взбиваете фрукты, то следует предварительно нарезать их на небольшие кусочки и добавить небольшое количество жидкости. Перед смешиванием или взбиванием доставляйте продукты из холодильника заранее, чтобы дать им нагреться до комнатной температуры.

Чтобы в чашу с продуктами не попала скорлупа или испорченное яйцо, не выливайте яйца сразу в общую чашу. Разбивайте каждое яйцо и сначала выливайте его в отдельную емкость, а затем уже добавляйте к общей массе продуктов.

Не перемешивайте и не взбивайте слишком долго, соблюдайте время, указанное в рецепте. Сначала всегда устанавливайте низкую скорость, которую постепенно увеличивайте. На результат могут повлиять различные факторы: температура в помещении, температура продуктов, качества конкретных продуктов и ингредиентов.

## Регулировка скорости

Аксессуар	Скорость	Время (Мин.)	Загрузка емкости	Метод работы
Крюк для теста	1-5	3-5	1000 г муки и 538 г воды	Включите Скорость 1 на 10 секунд, Скорость 2 еще на 20 секунд, Скорость 3 еще на 30 секунд, а затем Скорость 5-6 на 2–5 минут до однородности
Лопатка	2-7	3-10	660 г муки и 840 г воды	Включите Скорость 1-2 на 30 секунд, затем Скорость 3-7 на 2.5 минуты
Венчик	8-10	3-10	3 яичных белка (Минимум)	Включите Скорость 8-10 на 3 минуты более

**Примечание:** При густых смесях не включайте устройство более чем на десять минут!  
Перед дальнейшим использованием дайте устройству остыть в течении десяти минут.

# Очистка и уход

**Внимание:** Перед чисткой отключите прибор из розетки и дайте ему остыть.

**Внимание:** Ни в коем случае не погружайте корпус с двигателем в воду!

**Внимание:** Не используйте абразивные средства.

## Очистка корпуса двигателя

Для очистки корпуса снаружи следует использовать только влажную ткань.

## Очистка емкости и аксессуаров

Чаша для смешивания, оборудование для смешивания

**Внимание:** Емкость и аксессуары нельзя мыть в посудомоечной машине. Под воздействием тепла или щелочных чистящих средств они могут деформироваться или обесцветиться.

Для очистки емкости и аксессуаров промойте их в мыльной воде.

**Перед повторной сборкой устройства дайте деталям полностью высохнуть.**

# Поиск неисправностей и методы их устранения

Неисправности	Возможные причины / Методы устранения
Устройство не работает	<p>Убедитесь, что вилка надежно подключена к розетке.</p> <p>Проверьте, вернулась ли рычаг подъема на место.</p> <p>Убедитесь, что машина работает непрерывно не более 6-10 минут, и подождите, пока двигатель не остынет.</p>
Шум в емкости при работе (аксессуар царапает чашу)	<p>Проверьте, правильно ли установлена емкость.</p> <p>Проверьте, правильно ли установлен аксессуар.</p>

Неисправности	Возможные причины / Методы устранения
Крышка не подходит к емкости должным образом	<p>Убедитесь, что крышка правильно установлена.</p> <p>Убедитесь, что емкость правильно установлена и зафиксирована.</p>
Устройство не работает на определенной скорости	<p>Убедитесь, что отметка на регуляторе скорости в правильном положении (не перекручена).</p> <p>Поверните регулятор скорости в положение 0 и еще раз проверьте, работает ли устройство.</p>
Движения при работе устройства	<p>Проверьте как установлены противоскользящие ножки.</p> <p>Убедитесь, что машина размещена на гладкой и плоской поверхности стола.</p>

<b>Неисправности</b>	<b>Возможные причины / Методы устранения</b>
Рычаг подъема не вернулся на место после установки емкости	Убедитесь, что крышка правильно установлена на устройстве. Проверьте, правильно ли установлена емкость.

# Технические характеристики

Модель	SM8184
Объем емкости	7 л
Источник питания	220-240В, 50-60Гц
Мощность	1800 Вт
Класс защиты	II

Все устройства Manya снабжены наклейками, которые содержат серийный номер устройства. В серийном номере зашифрована информация о дате выпуска устройства.





## Хранение

Хранение электроприборов осуществляется в сухом и чистом помещении при температуре воздуха не выше плюс 40°C с относительной влажностью не выше 70%.

Если прибор неисправен и требует ремонта, или вы сомневаетесь в его состоянии, отключите его от питающей сети. Обратитесь в сервисный центр.

Если вы хотите разместить устройство на временное хранение, выберите сухое, свободное от пыли место: пыль и влага могут оказать вредное воздействие на рабочие части устройства.

## Условия транспортировки и утилизации

Транспортировка электроприборов осуществляется всеми видами транспорта в соответствии с правилами перевозки грузов, действующими на транспорте конкретного вида. Для перевозки прибора используйте оригинальную заводскую упаковку, исключая возможность воздействия атмосферных осадков и агрессивной среды.

По окончании срока эксплуатации электроприбора не выбрасывайте его вместе с обычными бытовыми отходами, а передайте в пункт сбора на утилизацию. Подробную информацию по утилизации Вы можете получить у представителя местного органа власти.

Отходы, образующиеся при утилизации изделий, подлежат обязательному сбору с последующей утилизацией в установленном порядке и в соответствии с действующими требованиями и нормами отраслевой нормативной документации.

## **Изготовитель:**

Компания по производству электронных приборов Саньлида  
101, строение А, населенный пункт Цзянцзунмао 27, населенный пункт Улиан,  
улица Лунган, район Лунган, Шэньчжэнь, Китай.

## **Импортер:**

ООО «Реванш»  
410506, Россия, Саратовская область, г. Саратов, тер. Вольский тракт, стр. 14  
тел: +7 8452 746 746

## **Авторизованный сервисный центр:**

ООО «Сервисный центр «Реванш»  
410506, Россия, Саратовская область, г. Саратов, тер. Вольский тракт, стр. 14/1  
410056, Россия, Саратовская область, г. Саратов, ул. им. Чапаева В.И., 32/36  
тел: +7 8452 744 566  
сайт: revanshsc.ru

## **ИНФОРМАЦИЯ О СЕРТИФИКАТЕ СООТВЕТСТВИЯ**

Товар сертифицирован.

Товар соответствует требованиям нормативных документов:

ТР ТС 004/2011 «О безопасности низковольтного оборудования»;

ТР ТС 020/2011 «Электромагнитная совместимость технических средств».

ЕАЭС RU С-CN.НВ46.В.00603/21

Срок действия: с 08.11.2021 по 07.11.2026

## **ИНФОРМАЦИЯ О ДЕКЛАРАЦИИ СООТВЕТСТВИЯ**

Товар (прибор, изделие) соответствует требованиям:

ТР ЕАЭС 037/2016 «Об ограничении применения опасных веществ в изделиях электротехники и радиоэлектроники», принят Решением Совета Евразийской экономической комиссии от 18 октября 2016 г. N 113.

ЕАЭС N RU Д-CN.РА02.В.35756/21

Срок действия: с 08.11.2021 по 07.11.2026

## Гарантия и ремонт

### Общие сведения:

Настоящие условия гарантии действительны на территории Российской Федерации, если иные условия не установлены действующим законодательством. Убедительно просим Вас во избежание недоразумений внимательно изучить Инструкцию по эксплуатации и проверить правильность заполнения гарантийного талона.

Любые претензии по качеству изделия рассматриваются только после предварительной проверки качества изделия представителем авторизованного сервисного центра (п.5 ст.18 ФЗ «О защите прав потребителей»).

При оформлении покупки товара, требуйте проверки комплектности, внешнего вида и (при возможности) основных режимов работы изделия, правильность и полноту заполнения настоящего гарантийного талона.

При возникновении недостатков во время бережной и правильной эксплуатации товара обращайтесь в ближайшие авторизованные сервисные центры (далее по тексту - АСЦ). Адреса и номера телефонов АСЦ Вы можете узнать: у продавца, где приобрели товар, на сайте компании: [www.mymanya.ru](http://www.mymanya.ru), либо по телефону: 8 800 700 47 00. Только АСЦ имеют право и соответствующую квалификацию обслуживать, диагностировать либо ремонтировать товары торговой марки MANYA, VR.

### Технические данные. Шильд изделия.

Гарантийные обязательства обретают силу при возможности однозначного определения гарантийности изделия, для чего необходимо: наличие правильно указанных в гарантийном талоне модели, серийного номера, а также совпадение серийного номера и модели на изделии с указанными в гарантийном талоне.

Идентификационные данные также размещены на шильде изделия. Запрещается вносить какие-либо изменения в идентификационные данные в гарантийном талоне и на самом изделии. Нарушение этих условий может привести к необходимости проведения экспертизы для установления гарантийности изделия и может послужить отказом в гарантийном обслуживании изделия.

Данным гарантийным талоном продавец, импортер подтверждают принятие на себя обязательств по удовлетворению требований потребителей в сроки, установленные действующим законодательством о защите прав потребителей, а также гражданским законодательством РФ, при условии обнаружения производственных недостатков изделия.

Однако, продавец или импортер оставляют за собой право отказать в гарантийном сервисном обслуживании изделия в случае несоблюдения изложенных ниже условий. Все условия гарантийных обязательств действуют в рамках законодательства о защите прав потребителей и гражданского законодательства и регулируются законодательством страны, на территории которой они предоставлены.

**Гарантийный срок равен:** 12 (двенадцать) месяцев с даты передачи изделия потребителю, при условии соблюдения настоящих рекомендаций. При отсутствии чека, подтверждающего дату продажи, и отсутствия печати продавца в гарантийном талоне, гарантийный срок исчисляется от даты выпуска изделия и равен 12 (двенадцать) месяцам.

**Срок службы равен:** 3 (три) года.

### Условия гарантии:

Гарантия предоставляется только на модели, введенные в гражданский оборот компанией ООО «Реванш» в соответствии с действующим законодательством РФ.

Гарантия предоставляется потребителям, при условии, что товар приобретен и используется для личных или бытовых нужд, не связанных с предпринимательской деятельностью.

Покупатель обязуется при возникновении неисправности в изделии обратиться в первую очередь в АСЦ для проведения диагностики товара и последующего гарантийного ремонта.

**Гарантийные обязательства не распространяются** на принадлежности и аксессуары, входящие в комплектность изделия - элементы питания (батарейки, аккумуляторы), монтажные приспособления, также гарантия не распространяется на:

**микроволновые печи:** на стеклянные блюда, роликовые кольца, муфты вала мотора, слюдяные пластины, предохранители, аккумуляторы, лампочки;

**духовые шкафы:** на внешние и внутренние стекла дверей, стеклянные поверхности панели управления, ручки двери, телескопические направляющие, стеклянные тарелки, керамические тарелки, вертела, термощупы, лампочки;

**пылесосы:** на щетки, насадки, трубки, шланги, пылесборники, фильтры, аккумуляторы;

**стиральные машины и сушильные машины:** на шланги для подвода и слива воды;

**посудомоечные машины:** на шланги для подвода и слива воды, распыриватели;

**варочные панели:** ручки управления, чугунные решетки, газовые конфорки, жиклеры;

**кухонные вытяжки:** на декоративные короба, воздухопроводы, фильтры, лампочки;

**холодильники:** полки (стеклянные, пластмассовые), лотки и ящики, лампочки;

**прочую МБТ:** на аксессуары и принадлежности, идущие в комплекте, расходные материалы (предметы с ограниченным сроком службы), пульты дистанционного управления.

### Изделие снимается с гарантийного обслуживания в случаях:

если изделие использовалось в целях, не соответствующих его прямому назначению;

если нарушены правила эксплуатации, изложенные в Руководстве по эксплуатации;

нарушения сохранности гарантийных пломб;

если изменен, удалён или неразборчив серийный номер изделия;

изменения внутреннего устройства или попытки самостоятельного ремонта изделия;

получения деформации, изменения геометрии корпуса товара;

монтажа, подключения и установки изделия, выполненных не в соответствии с Руководством по эксплуатации.

**Гарантийные обязательства не распространяются на:**

механические повреждения, возникшие после передачи изделия потребителю;  
повреждения, вызванные воздействием влаги, высоких или низких температур, коррозией, окислением, чрезмерным запылением (например, строительная пыль);  
повреждения, вызванные попаданием внутрь посторонних предметов, веществ, жидкостей, насекомых, животных;  
повреждения, вызванные стихией, пожаром, бытовыми факторами, случайными внешними факторами (скачок напряжения в электрической сети, гроза и т.д.);  
дефекты, возникшие вследствие естественного износа при эксплуатации изделия. При этом под естественным износом понимаются последствия эксплуатации изделия, вызвавшие ухудшение их технического состояния и внешнего вида из-за использования данного изделия или использования агрессивных чистящих средств, приведших к удалению символов и надписей на внешних поверхностях товара;  
образования на нагревательных элементах избыточного слоя накипи/окисления (при повышенной жесткости воды необходима обработка соответствующими составами);  
недостатки, вызванные в результате несоблюдения требований в виде обязательной очистки фильтров, или изделия в целом (например пылесосы, вытяжки и т.д.);  
повреждения, вызванные несоответствием стандартам параметров электрических сетей и других подобных внешних факторов.

**Не подлежат гарантийному ремонту изделия** с дефектами, возникшими вследствие выхода из строя деталей, обладающих ограниченным сроком службы или ограниченным гарантийным сроком. В вышеуказанных случаях продавец, импортер, изготовитель снимает с себя ответственность за возможный вред и ущерб, прямо или косвенно нанесенный продукцией людям, домашним животным или имуществу.

**Изделие может быть снято с гарантийного обслуживания**, если будет установлено, что нарушены гарантийные пломбы, имеются следы некачественной разборки и других, не предусмотренных инструкцией по эксплуатации, вмешательств. Настройка и установка (сборка, подключение и т.п.) изделия, описанные в документации, прилагаемой к товару, могут быть выполнены как самим пользователем, так и специалистами АСЦ соответствующего профиля и фирм-продавцов (на платной основе). Об установке изделия специалистами АСЦ делается соответствующая отметка в гарантийном талоне. Лицо (организация), установившее изделие, несет ответственность за правильность и качество установки (настройки). Стоит обратить внимание на значимость правильной установки изделия, как для его надежной работы, так и для получения гарантийного и бесплатного сервисного обслуживания. Необходимо требовать от специалиста по установке внести все необходимые сведения об установке в гарантийный талон. Настройка изделия, порядок которой изложен в Руководстве по эксплуатации, не относится к понятию гарантийного обслуживания.

Производитель оставляет за собой право изменять характеристики устройств и их комплектность без предварительного уведомления.

*Уважаемые покупатели! Перед обращением в сервисный центр внимательно изучите раздел «Возможные неисправности» в Руководстве по эксплуатации. Соблюдайте правила эксплуатации и бережно относитесь к приобретенному товару.*

ООО «Реванш»

---

Наименование изделия:

---

Модель:

---

Серийный номер:

---

Дата продажи:

---

Фирма-продавец изделия:

---

Адрес фирмы-продавца и номер телефона:

---

Отметка об установке (монтаже) изделия:

---

С условием гарантийного обслуживания ознакомлен и согласен. Подтверждаю получение исправного изделия. Претензий к внешнему виду не имею.

Печать

---

Подпись покупателя

Отрывной талон 1	Отрывной талон 2	Отрывной талон 3
Модель	Модель	Модель
Серийный номер	Серийный номер	Серийный номер
Дата продажи	Дата продажи	Дата продажи
Продавец:	Продавец:	Продавец:
Информация о покупателе:	Информация о покупателе:	Информация о покупателе:

